



**Európsky výrobca bazénových
odvlhčovačov, tepelných čerpadiel
a antivírusových čističov vzduchu**



2024 CENNÍK

**Odvlhčovanie a ohrev bazénovej vody
UVC čistenie vzduchu**

Platnosť od: 23. FEBRUÁRA, 2024

PREČO MICROWELL?

PONÚKAME MODEL PRE KAŽDÝ BAZÉN

NAJŠIRŠIA PONUKA PRODUKTOV A DOPLNKOV

PRECÍZNE MANUÁLNE VYPRACOVANIE

INOVATÍVNE INŽINIERSTVO, ROBOTIZÁCIA

EURÓPSKA KVALITA, VYROBENÉ NA SLOVENSKU

750+ PARTNEROV V 35+ KRAJINÁCH

BEZKONKURENČNÉ CENY

AKREDITOVANÉ PODĽA ISO 9001, ISO 14001, ISO 45001



Vážení obchodný partner,

V prvom rade, dovoľte, aby som sa Vám poďakoval za Vašu lojalitu k značke MICROWELL, ktorá už viac ako 25 rokov patrí k popredným a medzinárodne uznávaným značkám v oblasti výroby a predaja bazénových odvlhčovačov a tepelných čerpadiel.



Vlaňajší rok, podobne ako tie predchádzajúce, bol poznačený mnohými udalosťami a faktormi, ktoré značnou mierou ovplyvňujú chod a vývoj firiem, či už výrobných alebo obchodných. Čo sa týka ekonomických faktorov, spotrebiteľské ceny v roku 2023 medziročne rástli ešte stále dvojciferným tempom a inflácia dosiahla štvrtú najvyššiu hodnotu za 30 rokov, od vzniku SR. K týmto nepriaznivým javom sa pridružili aj geopolitické udalosti, akými je už druhý rok pretrvávajúca vojna medzi Ruskom a Ukrajinou a taktiež v minulom roku vypuknutá vojna medzi Palestínou a Izraelom.

Pochopiteľne, pre exportnú činnosť nie sú pomenované vplyvy prospešné. My však nestrácame nádej v budúcom pozitívnom vývoji a ani náš optimistický prístup. Práve naopak, máme za sebou úspešnú realizáciu niekoľkých projektov, ktoré nás posunuli a posúvajú stále ďalej na našej ceste. Po rozšírení celkovej plochy skladových priestorov na 1700m², momentálne prebieha u nás budovanie moderného, špecializovaného testovacieho centra pre tepelné čerpadlá a pre odvlhčovače. V testovacej komore bude možné stimulovať teplotno-vlhkostné pomery Arabských Emirátov, ako aj Škandinávie. Taktiež prebieha výstavba 4 úrovňového administratívneho centra, v ktorom nájdú spoločné miesto pracovníci všetkých oddelení našej spoločnosti – R&D, Obchod a marketing, Výroba a servis.



Rok 2023 bol pre Microwell aj rokom inovácií a vývoja nových produktov. K našim novinkám patrí napr. bazénový odvlhčovač DRY HORIZON. Jedná sa o vysokovýkonný, podstropný bazénový odvlhčovač, ktorý sa z hľadiska umiestnenia maximálne prispôsobí požiadavkám klientov. Sme si istí, že táto naša novinka bude žiadaná a úspešná na trhu.

Vážení priatelia, pevne dúfam a verím, že náš cenník bude pre vás nápomocným spoločníkom pri výbere najvhodnejších strojov pre Vaše úspešné aplikácie aj v roku 2024.

S pozdravom,

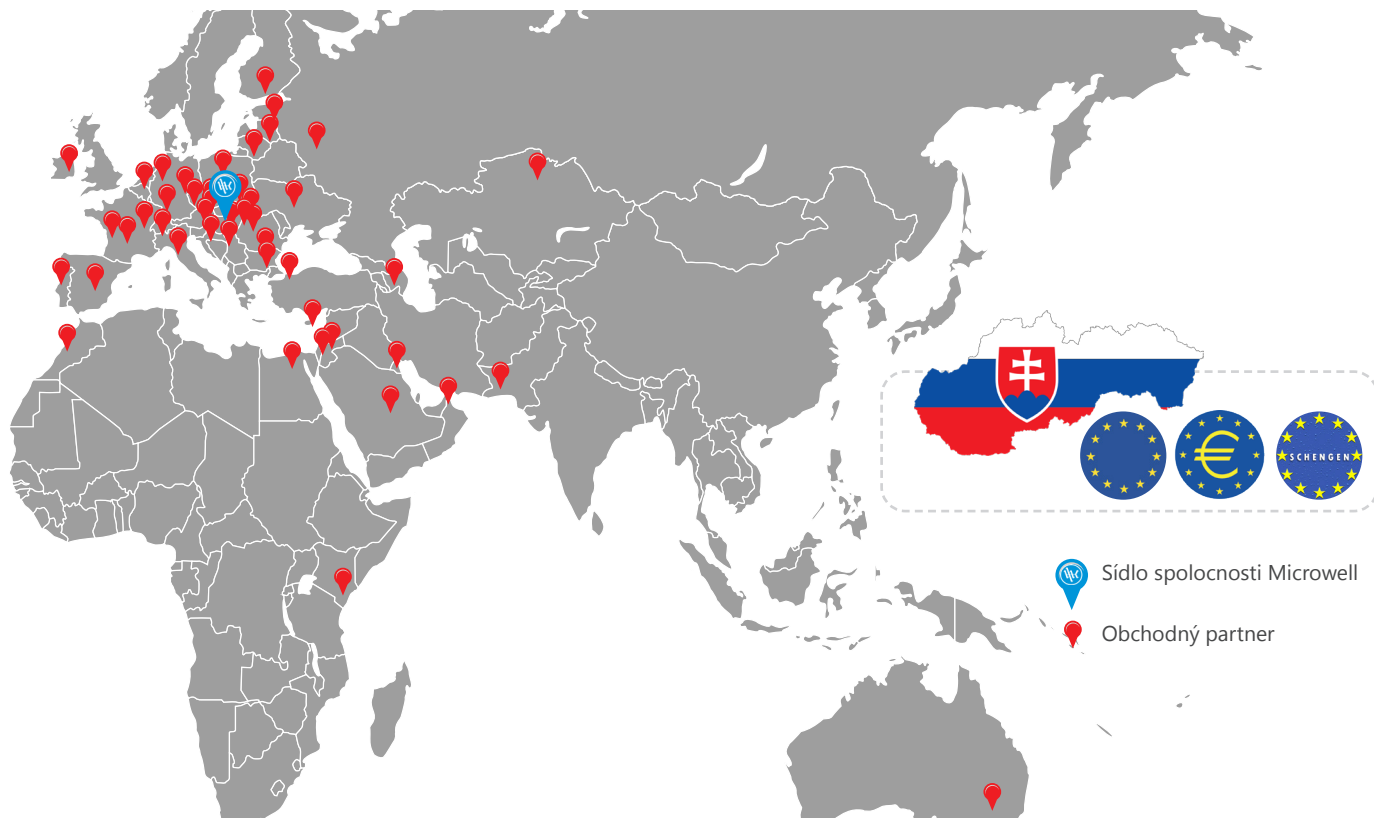
Ing. Tibor Kovács, CEO



 Sídlo spoločnosti Microwell
 Obchodný partner



Sídlo spoločnosti MICROWELL

Spoločnosť Microwell má 3 obchodné divízie /Ovhlčovanie a ohrev bazénovej vody a UVC čistenie vzduchu, Meranie a regulácia, Klimatizácie a vzduchotechnika/, zamestnáva 70 pracovníkov v 5 pobočkách v 3 krajinách: Slovensko, Česko, Maďarsko/. Microwell má vlastné výrobné priestory, sklad, odd. Výskum & vývoj.

Dôležitou súčasťou divízie Odvlhčovanie a ohrev bazénovej vody a UVC čistenie vzduchu je jej výskumný a vývojový tím, ktorý tvrdo usiluje o nájdenie nových riešení a inovácií, napr. DRY SIREN Eco s premysleným inžinieringom, kvalitou a vynikajúcim remeselným spracovaním. Vyvinuli a pustili do výroby úplne nový produkt - ATHMOSS, germicídny čistič vzduchu, uzavretý germicídny dezinfikátor, doplnený o predfilter a HEPA filter. V r. 2021 Microwell rozšíril portfólio germicídnych dezinfekčných prostriedkov o stropný model - ATHMOSSphere.



Výrobné a skladové priestory

Spoločnosť disponuje výrobnými kapacitami s rozlohou 3 000 m². Kancelárie predajcov a administratívnych pracovníkov zaberajú celkom 1.260 m².

32
Rokov
na trhu





Germicídne čističe vzduchu

ATHMOSS germicídny čistič vzduchu /max. výkon: 180W/

ATHMOSS 120 OFFICE
ATHMOSS 120 INDUSTRY
ATHMOSSphere

8-9

Odvlhčovače

BAZÉNOVÉ ODVLHČOVAČE na stenu, na podlahu, za stenu

DRY 300 WAVE		
DRY 300 METAL	30m ² /36l	12-13
DRY 300 SILVER		
DRY 400 WAVE		
DRY 400 METAL	45m ² /48l	14-15
DRY 400 SILVER		
DRY 500 WAVE		
DRY 500 METAL	60m ² /66l	18-19
DRY 500 SILVER		
DRY 800 WAVE		20
DRY 1200 WAVE	90-120m ² /90-120l	
DRY 800 METAL		21
DRY 1200 METAL		
DRY SALT+ SULPHUR+		22

BAZÉNOVÉ ODVLHČOVAČE kanálové

DRY 300 DUCT		
DRY 400 DUCT		
DRY 500 DUCT		
DRY 800 DUCT		
DRY 1200 DUCT		24-27

BAZÉNOVÉ ODVLHČOVAČE stropné

SIREN ECO MONO	60-120m ² /67-134l	28
SIREN ECO DUE		
DRY HORIZON		30

ODVLHČOVAČE PRE MÚZEÁ A GALÉRIE

DRY GALLERY		32
-------------	--	----

PRÍEMYSELNÉ ODVLHČOVAČE

T40 T90 T120		
TE40 TE90 TE120		33



Bazénové tepelné čerpadlá

BAZÉNOVÉ TEPELNÉ ČERPADLÁ ON/OFF /až do 120 m³/

HP 1000 GREEN	9.2kW/45m ³	38
HP 1400 GREEN	12.3kW/55m ³	38
HP 2300 INVENTOR	23-28kW/80-120m ³	
HP 2800 INVENTOR		40-41

BAZÉNOVÉ TEPELNÉ ČERPADLÁ SEZÓNNE INVERTER /až do 50 m³/

HP 900 BLACK	9kW/30m ³	44
HP 1100 BLACK	11.5kW/35m ³	44
HP 1500 BLACK	15kW/50m ³	45

BAZÉNOVÉ TEPELNÉ ČERPADLÁ CELOROČNÉ INVERTER /až do 135 m³/

HP 1100 GREEN Inverter Pro	10kW/40m ³	46
HP 1500 GREEN Inverter Pro	15kW/60m ³	47
HP 1700 GREEN Inverter Pro	17kW/95m ³	48
HP 2100 GREEN Inverter Pro	24kW/105m ³	49
HP 2700 GREEN Inverter Pro	31kW/135m ³	50

BAZÉNOVÉ TEPELNÉ ČERPADLÁ CELOROČNÉ PREMIUM /až do 120 m³/

HP 2400 PREMIUM	24kW/80m ³	
HP 3000 PREMIUM	30kW/120m ³	52-53

KOMERČNÉ TEPELNÉ ČERPADLÁ INVERTER /až do 520 m³/

iMax 60		
iMax 110	60-115kW/260-520m ³	54



Príslušenstvo & náhradné diely str. 56 - 71

QMAX-HEAT PUMP TESTER		57
VIZUALIZÁCIA VLHKOSTI microLIGHT+		59
MONTÁŽNY MATERIÁL, SERVISNO-MONTÁŽNE NÁRADIE		61
POKRYTIE BAZÉNOV		69
VETRANIE		70

HORIZON DRY

Vyvíjame NOVÝ rad bazénových odvlhčovavčov s názvom **Horizon DRY**. Sú určené pre podstropnú inštaláciu vzduchového potrubia. Hlavnou črtou je ich horizontálna konštrukcia určená na zavesenie na strop. Ich výkon je navrhnutý tak, aby odvlhčil **150 kg/deň**, ideálne pre bazény do 100 m². Prúd vzduchu je dimenzovaný tak, aby sa zmestil do ľubovoľnej dĺžky do cca **50 metrov**.

Prečítajte viac na str. **30-31**.

HORIZON DRY

PRICHÁDZA HORIZONTÁLNY ODVLHČOVAČ



DRY SALT+ SULPHUR+

DRY Salt+ Sulphur+

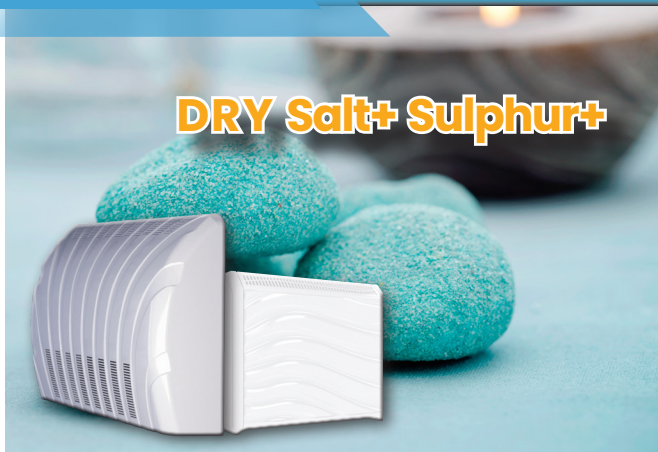

NEVIDITEĽNÉ SPLITOVÉ TEPELNÉ ČERPADLO

Nie je žiadny ďalší hluk, vibrácie alebo vizuálne rušenie, pretože splitové tepelné čerpadlo môže byť umiestnené až **30 metrov** od vŕivky.

Intuitívny ovládací panel s plnou integráciou do ovládania jacuzzi je možný s **RS-485, DRY kontaktom alebo WLAN**.

Vodnú jednotku split tepelného čerpadla je možné plne integrovať do jacuzzi. Je neviditeľná a navyše chránená pred mrazom.

Prečítajte viac na str. **36-37**.

DRY SALT+ SULPHUR+

Špeciálna úprava, aby odolala vysokým koncentráciám **solí, síry a chlóru**. Určené pre prírodné soľné/sírové vodné kúpele, soľné jaskyne alebo alternatívy s prírodnými vodnými prameňmi, ktoré obsahujú vysoké koncentrácie soli alebo síry. Túto špeciálnu úpravu je možné aplikovať aj na bazény s vysokou koncentráciou chlóru, kde poskytujú vyššiu odolnosť a tým dlhšiu životnosť zariadenia. Úprava je tiež navrhnutá tak, aby sa zabránilo tvorbe kyseliny sírovej (H₂SO₄).

Prečítajte viac na str. **22-23**.

NEVIDITEĽNÉ TEPELNÉ ČERPADLO

SPLITOVÉ TEPELNÉ ČERPADLÁ PRE VÍRIVKY A BAZÉNY



ATHMOSS ATHMOSSphere

Nevyhnutná prítomnosť budúcnosti.



Germicídne čistič vzduchu

Pre kancelárie, čakárne, zariadenia pre seniorov, firemné PR akcie, fitness centrá, školy

Pre priemyselné využitie, výrobné haly

Profesionálny, vysokoúčinný Čistič & Dezinfikátor bezpečný aj za prítomnosti ľudí

Ničí vírusy, baktérie a iné mikroorganizmy v ovzduší.

Germicídny čistič vzduchu ATHMOSS zaistí bezpečné a zdravé prostredie v vašej kancelárii, výrobnéj hale alebo čakárni u lekára.



Séria	ATHMOSS 120	ATHMOSS 120	ATHMOSSphere
Model	OFFICE	INDUSTRY	
Inštalácia	montáž na stenu/na mobilný stojan na podlahu		na strop
Doporučená veľkosť dezin. priestorov	15-450 m ³	25-600 m ³	100-1000 m ³
Rozmery zariadenia /ŠxVxH/	770 x 660 x 260 mm		Ø 1210 x 278 mm
Hmotnosť	20.5 kg	21.5 kg	
Kryt	Acryl, biela		Acryl, biela
Hlučnosť	33.5 dB(A) MIN 45.8 dB(A) MAX	39.1 dB(A) MIN 58.2 dB(A) MAX	34 dB(A) MIN 62 dB(A) MAX
Prietok vzduchu	50-495 m ³ /h, nastaviteľný	50-700 m ³ /h, nastaviteľný	400-800 m ³ /h, nastaviteľný
Napájanie	230V AC/50Hz/1ph		230V AC/50Hz/1ph
Spotreba	95-100-152 W	188-237 W	270-380 W
Počet a výkon UV-C trubíc	6 x 15 W /253.7 nm UV-C/		12 x 15 W /253.7 nm UV-C/
Životnosť UV-C trubíc	<9000h		<9000h
Predfilter	Trieda G3 >10µm		Trieda G3 >10µm
HEPA filter	Trieda H11 >0.3µm, 95%		Trieda H11 >0.3µm, 95%

Výrobca si vyhradzuje právo na zmenu parametrov bez predchádzajúceho upozornenia.

Testované a potvrdené Ústavom Klinickej mikrobiológie, Lekárskej fakulty UK v Hradci Králové, ČR.



Vplyv čističky vzduchu ATHMOSS INDUSTRY 120 na umelo kontaminované ovzdušie laboratória baktériami - 47m³

Vplyv čističky vzduchu ATHMOSSphere 120 na umelo kontaminované ovzdušie laboratória baktériami - 126m³

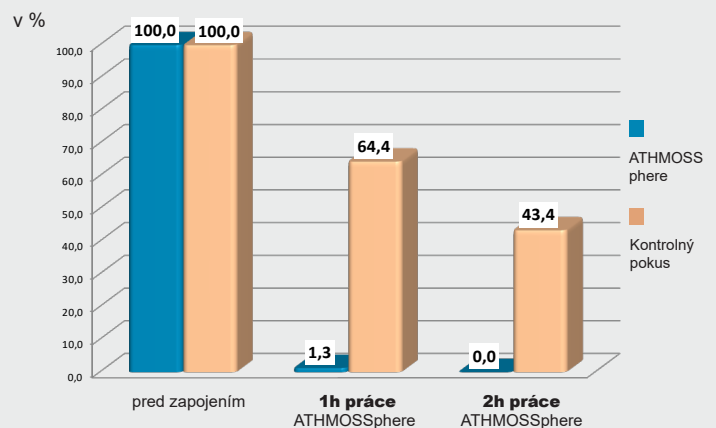
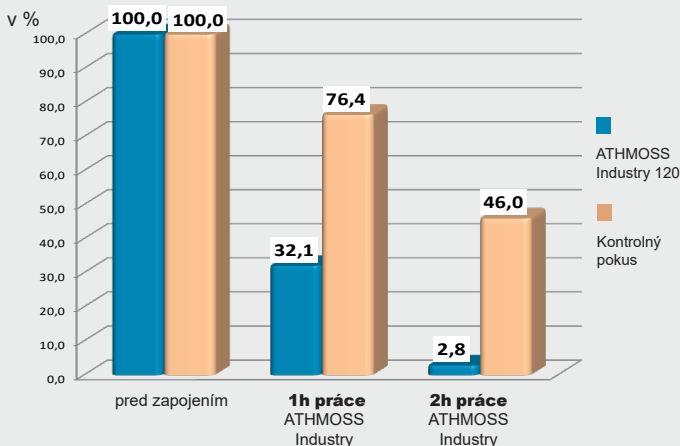

90W
495 m³**ATHMOSS 120 OFFICE***Quiet, yet effective.*90W
700 m³**ATHMOSS 120 INDUSTRY***Powerful without compromise.*

Kryt	plastový, biely	
UV-C tubice	6x15W /253,7 nm/	
Prietok vzduchu	50-495 m ³ /h	50-700 m ³ /h
Predfilter	Trieda G3 >10 µm	
HEPA filter	Trieda H11 >0,3 µm, 95%	
microMETAL+ nerezový filter		
Inštalácia	montáž na stenu	

ATHMOSS

**ATHMOSS 120 O** - 1.**ATHMOSS 120 I** - 1.

Základná výbava:	Model:	Cena /v EUR bez DPH/	Cena /v EUR s DPH/
Germicídny čistič vzduchu, nástenná konzola, užívateľský manual	ATHMOSS 120 OFFICE	1 980	2 376
	ATHMOSS 120 INDUSTRY	2 150	2 580
Typ montáže:			
S Štandard: montáž na stenu		0	0
M Mobilný stojan (výškovo nastaviteľný 145-185cm), RAL9010 biely, 4 koliečkami (2 s brzdami) <i>/Na túto položku sa nevzťahujú rabatové podmienky./</i>		115	138
P Montáž cez stenu (sklolaminátový kryt s pozinkovanými kovovými potrubiami a odnímateľnými mriežkami, izolované zvnútra) - hranatý kryt, biela farba		385	462

**1-M****1-P**

Náhradné diely:	Cena /v EUR bez DPH/	Cena /v EUR s DPH/
Náhradná UV-C komora s nerezovým filtrom a HEPA filtrom	760	912
HEPA filter H11, 1pc, >0,3µm, 95% <i>/Na túto položku sa nevzťahujú rabatové podmienky./</i>	15	18
Pred filter triedy G3, balenie 3ks, >10µm <i>/Na túto položku sa nevzťahujú rabatové podmienky./</i>	9	10,80

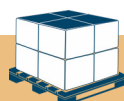

BALENIE NA EURO paletu, fumigovanú
17,50€/1ks (V závislosti od modelu je možné na EUP zbalit 2-6ks zariadení.)

180W
495 m³

ATHMOSSphere

ATHMOSSphere

Kryt	plastový, biely
UV-C trubice	12x15W /253,7 nm/
Prietok vzduchu	400-800 m ³ /h nastaviteľný
Predfilter	Trieda G3 >10 µm
HEPA filter	Trieda H11 >0,3 µm, 95%
microMETAL+ nerezový filter	
Inštalácia	montáž na strop



278 mm

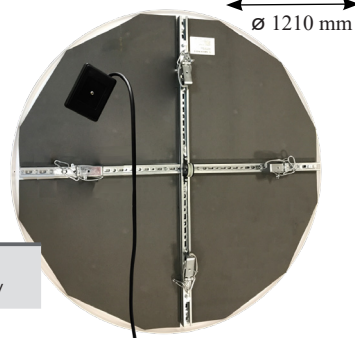

Ø 1210 mm



ATHMOSSphere

Základná výbava:

Stropný germicídny čistič vzduchu, 180W UV-C <9.000hod, G3 predfilter, H11 95% HEPA filter, microMETAL+ nerezový filter, stropný zdvíhací mechanizmus, užívateľský manual

Cena
/v EUR bez DPH/

Cena
/v EUR s DPH/

3 150 €

3 780 €

Náhradné diely:

Náhradná UV-C komora s 180W UV-C, s microMETAL+ nerezovým filtrom a HEPA filtrom H11

Cena
/v EUR bez DPH/

Cena
/v EUR s DPH/

1 250 €

1 500 €

HEPA filter H11, 1ks, >0.3µm, 95%

/Na túto položku sa nevzťahujú rabatové podmienky./

15 €

18 €

Predfilter trieda G3, 3ks v balení, >10µm

/Na túto položku sa nevzťahujú rabatové podmienky./

9 €

10,80 €



BALENIE NA EURO paletu, fumigovanú
(V závislosti od modelu je možné na EUP zbaľiť 2-6ks zariadení.)
17,50€/1ks



v. 01/2024

MICROWELL



Odvlhčovače

Pre bazénové haly privátne, hotelové, verejné
Pre wellness centrá a jacuzzi
Pre galérie, múzeá a knižnice
Pre priemysel

DOŽIVOTNÁ
ZÁRUKA NA
KONDENZAČNÚ
VANIČKU

5 ROČNÁ
ZÁRUKA NA
KOMPRESOR

3 ROČNÁ
VŠEPBECNÁ
ZÁRUKA

Vlhkosť v bazénovej hale pod kontrolou od profesionálov

Odvlhčovače Microwell vyriešia problémy s vlhkosťou a udržiavajú zdravé prostredie okolo bazéna odstránením kondenzácie a zápachu z vlhkých stien. Bonusom je bezplatné vykurovanie prostredníctvom rekuperácie tepla.

Bazénové odvlhčovače MICROWELL DRY fungujúce na princípe kondenzácie, odstraňujú vlhký vzduch z bazénovej haly a nahrádzajú ho suchým a teplým vzduchom.

MICROWELL DRY

portfólio 2024

Model STANDARD		Plocha bazéna	Odvlhčovací výkon	Odvlhčovací výkon	Prietok vzduchu	Hladina akustického tlaku (vo vzdial. 1m)	El. príkon	Vykurovací výkon	Rozmery netto	Hmotnosť netto	Odporúčaná cena /v EUR bez DPH/
		m ²	l/24h /60% RV, 30°C/	l/24h /80% RV, 30°C/	m ³ /h	dB(A)	W	W	mm	kg	€
Economy class - WAVE	 DRY 300 WAVE	30	36	48	550	42	700	1900	780 x 660 x 255	40	2.770
	 DRY 400 WAVE	45	48	58	600	42	700	1900	780 x 660 x 255	40	3.200
	 DRY 500 WAVE	60	66	101	800	44	1000	3500	1245 x 660 x 255	60	3.930
	 DRY 800 WAVE	90	90	136	1100	46	1600	5100	1250 x 950 x 310	80	5.250
	 DRY 1200 WAVE	120	120	181	1200	46	2150	5250	1250 x 950 x 310	82	5.650
Premium class - METAL	 DRY 300 METAL	30	36	48	550	42	700	1900	780 x 642 x 300	50	3.250
	 DRY 400 METAL	45	48	58	600	42	700	1900	780 x 642 x 300	50	3.680
	 DRY 500 METAL	60	66	101	800	44	1000	3500	1245 x 642 x 300	77	4.680
	 DRY 800 METAL	90	90	136	1100	46	1600	5100	1250 x 950 x 310	100	5.750
	 DRY 1200 METAL	120	120	181	1200	46	2150	5250	1250 x 950 x 310	101	6.250
LUXURY class - SILVER	 DRY 300 SILVER	30	36	48	550	42	700	1900	780 x 642 x 300	50	4.200
	 DRY 400 SILVER	45	48	58	600	42	700	1900	780 x 642 x 300	50	4.660
	 DRY 500 SILVER	60	66	101	800	44	1000	3500	1245 x 642 x 300	77	5.960
TTW - Prevedenie cez stenu	 DRY 300 TTW	30	36	48	550	42	700	1900	880 x 658 x 240	56	3.265
	 DRY 400 TTW	45	48	58	600	42	700	1900	880 x 658 x 240	56	3.695
	 DRY 500 TTW	60	66	101	800	44	1000	3500	1245 x 660 x 255	60	4.525
	 DRY 800 TTW	90	90	136	1100	46	1600	5100	1247 x 950 x 300	100	6.075
	 DRY 1200 TTW	120	120	181	1200	46	2150	5250	1247 x 950 x 300	103	6.575
DUCT - prevedenie do potrubia	 DRY 300 DUCT	30	32	43	500/200 Pa	54	800	1900	880 x 658 x 240	56	3.670
	 DRY 400 DUCT	40	43	56	500/200 Pa	54	800	1900	880 x 658 x 240	56	4.080
	 DRY 500 DUCT	50	52	68	1000/200Pa	56	1150	3500	1250 x 660 x 250	78	4.800
	 DRY 800 DUCT	80	88	135	1100/170Pa	58	1700	5100	1247 x 950 x 300	102	6.450
	 DRY 1200 DUCT	110	112	170	1200/145Pa	60	2250	5250	1247 x 950 x 300	103	6.930
Stropné	 SIREN Eco MONO	60	67	104	1000	35	1000	4500	Ø 1210 x 278	53+20	8.450
	 SIREN Eco DUE	120	134	208	2000	35	2300	8750	2x Ø 1210x 278	2x53+30	13.900
	 DRY HORIZON 800	90	94	141	1150	58	2000	5100	1083 x 742 x 500	102	6.950
	 DRY HORIZON 1200	120	127	194	1800	64	2300	5300	1083 x 742 x 500	108	7.450

Pozn. Výrobca si vyhradzuje právo na zmenu parametrov bez predchádzajúceho upozornenia.

36 l
30 m²

DRY 300 WAVE

kryt	odvlhčovací výkon (30°C/60% RH - 35°C/95% RH)	prietok vzduchu
plastový	36-63 l/24hod	550 m ³ /h

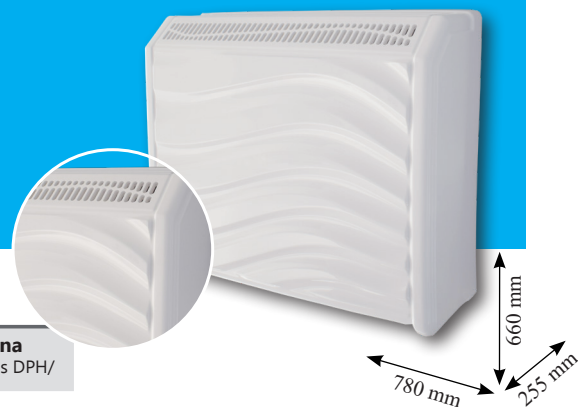

DRY 300W - 1. - 2. - 3. - 4. - 5. - 6. - 7. - 8.

Základná výbava:

Odvlhčovač, nástenná konzola, manuál,
montážna šablóna, úchytné skrutky

micro COMPRESSOR+ ultra QUIET+ easy INSTALL+



Cena /v EUR bez DPH/ Cena /v EUR s DPH/

2 770 3 324

1. Typ montáže:

S štandard: nástenná montáž	-	-
M mobilný stojan, 4 kolieska, biely (RAL 9010), 230V EURO napájanie, 2m	235,00	282,00
F fixný stojan, čierna farba RAL9005, 230V EURO napájanie, 2m	260,00	312,00
P montáž cez stenu INTERIÉROVÁ INŠTALÁCIA (sklolaminátový kryt s potrubnými nástavcami pre montáž za stenu a odnímateľnými hliníkovými mriežkami, kovové potrubia pozinkované, izolované)	495,00	594,00
T Premium montáž cez stenu INTERIÉROVÁ INŠTALÁCIA (práškovo farbený kovový kryt, odnímateľné mriežky, potrubné nástavce pre montáž za stenu, zvnútra protihlukovo izolované rovné kusy)	1 290,00	1 548,00
E montáž cez stenu EXTERIÉROVÁ INŠTALÁCIA (40mm TTW vonkajšia hliníková izolácia, modul WINTER, odmrazovanie kondenzačnej vaničky, -15°C), kryt sklolaminát	1 350,00	1 620,00

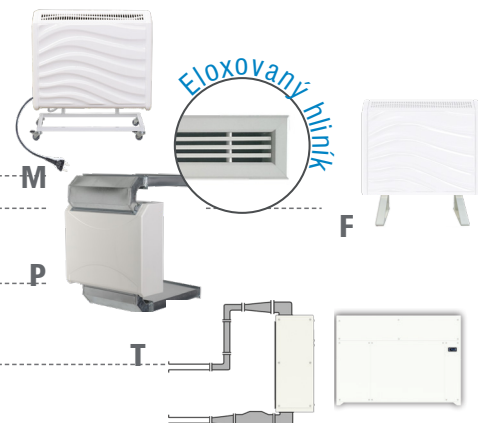

2. Typ ovládania:

S štandard: vstavaný mechanický vlhkosť	-	-
E externý bezdrôtový vlhkosť a termostat EASY 300 + vstavaný mechanický vlhkosť	345,00	414,00
W6 externý drôtový vlhkosť EBERLE HYG6001 + vstavaný mechanický vlhkosť	119,00	142,80
W7 externý drôtový vlhkosť s termostatom EBERLE HYG7001 + vstavaný mechanický vlhkosť	129,00	154,80

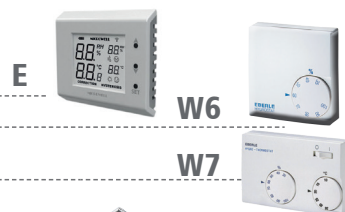

3. Teplota vzduchu:

S štandard: +22°C...+35°C	-	-
T +15°C...+35°C (s rozmrazovacím termostatom)	57,00	68,40
V +22°C...+42°C (s termostatickým expanzným vent.)	259,00	310,80
A +15°C...+42°C (T+V)	279,00	334,80
F +5°C...+35°C (s rozmrazovacím 4-cest. ventilom)	385,00	462,00



4. Prídavné kúrenie:

S štandard: bez LPHW (teplotodná vložka)	-	-
H LPHW, 3,5 kW (bez regulácie, kontakt na externý termostat 230V/5A)	228,00	273,60
V LPHW, 3,5 kW, solenoidný ventil (v štand. prevedení - kontakt na externý termostat 230V/5A) (v prípade použitia EASY 300 - plne automatická regulácia+beznapätový kontakt)	442,00	530,40
E elektrické vykurovanie 2 kW	486,00	583,20

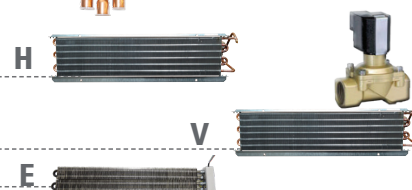

5. Umiestnenie vývodu LPHW:

S štandard: N/A (bez LPHW)	-	-
B zozadu	-	-
R sprava	-	-
L zľava	-	-

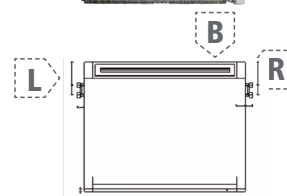

6. micro LIGHT+

S štandard: bez ochrany bazéna microLIGHT+	-	-
L ochrana bazéna microLIGHT+	147,00	176,40

7. Vzduchový filter:

S štandard: bez vzduchového filtra	-	-
F vzduchový filter (pre model s montážou na stenu a na stojan: voľba 1-S/M)	52,00	62,40
C plochý filter (pre model s montážou CEZ STENU: voľba 1-P/E)-osadený pod sacou mriežkou	52,00	62,40

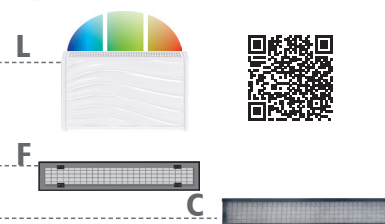

8. Privádzanie čerstvého vzduchu:

S štandard: bez privádzania čerstvého vzduchu	-	-
F adaptér, Ø 100 mm, dĺžka: 50 mm, pozinkovaný	35,00	42,00



BALENIE NA EURO paletu, fumigované
17,50€/1ks (V závislosti od modelu je možné na EUP
zbalit 2-6ks zariadení.)

36 l
30 m²

DRY 300 METAL | DRY 300 SILVER

kryt	kryt	odvlhčovací výkon	prietok vzduchu
DRY 300 METAL	DRY 300 SILVER	(30°C/60% RH - 35°C/95% RH)	
kovový	nerezový	36-63 l/24hod	550 m ³ /h



DRY 300M

100%
corrosion free
AlSi 316L

DRY 300S

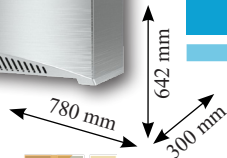

DRY 300M - 1. - 2. - 3. - 4. - 5. - 6. - 7. - 8. - 9.

DRY 300S - 1. - 2. - 3. - 4. - 5. - 6. - 7. - 8. - 9.

Základná výbava:

Odvlhčovač, nástenná konzola, manuál
montážna šablóna, úchytné skrutky



Model:	Cena /v EUR bez DPH/	Cena /v EUR s DPH/
DRY 300 METAL	3 250	3 900
DRY 300 SILVER	4 200	5 040

micro COMPRESSOR+ ultra QUIET+ easy INSTALL+

1. Typ farebného prevedenia:

S štandard: kovový kryt striebornej farby

W biely (RAL9010) matný

C kovový kryt inej farby podľa definovania RAL

cena na vyžiadanie

2. Typ montáže:

S štandard: montáž na stenu

M mobilný stojan, 4 kolieska, farba podľa farby krytu, 230V EURO napájanie, 2m

F fixný stojan, čierna farba RAL9005, 230V EURO napájanie, 2m

3. Typ ovládania:

S štandard: vstavaný digitálny vlhkosť a termostat + vstavaný mechanický vlhkosť

E externý bezdrôtový vlhkosť a termostat EASY 300 + vstavaný mechan. vlhkosť (bez vstavaného dig. vlhkosť a termostatu)

W6 externý drôtový vlhkosť EBERLE HYG6001 + vstavaný mechanický vlhkosť (bez vstavaného dig. vlhkosť a termostatu)

W7 externý drôtový vlhkosť s termostatom EBERLE HYG7001 + vstavaný mechanický vlhkosť (bez vstavaného dig. vlhkosť a termostatu)

4. Teplota vzduchu:

S štandard: +22°C...+35°C

T +15°C...+35°C (s rozmrazovacím termostatom)

V +22°C...+42°C (s termostatickým expanzným vent.)

A +15°C...+42°C (T+V)

F +5°C...+35°C (s rozmrazovacím 4-cest. ventilom)

5. Prídavné kúrenie:

S štandard: bez LPHW (tepl vodná vložka)

H LPHW, 3,5 kW (bez regulácie, kontakt na externý termostat 230V/5A)

V LPHW, 3,5 kW, solenoidný ventil

(v štand. prevedení - kontakt na externý termostat 230V/5A)

(v prípade použitia EASY 300 - plne automatická regulácia+beznapáťový kontakt)

E elektrické vykurovanie 2 kW

6. Umiestnenie vývodu LPHW:

S štandard: N/A (bez LPHW)

B zozadu

R sprava

L zľava

7. micro LIGHT+

S štandard: bez ochrany bazéna microLIGHT+

L ochrana bazéna microLIGHT+

8. Vzduchový filter:

S štandard: bez filtra

F vzduchový filter (pre model s montážou na stenu a na stojan: voľba 2-S/M)

9. Privádzanie čerstvého vzduchu:

S štandard: bez privádzania čerstvého vzduchu

F adaptér, Ø 100 mm, dĺžka: 50 mm, galvanizovaný

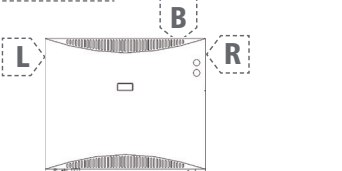
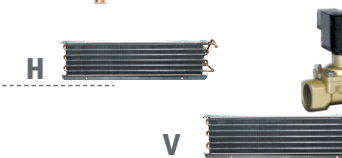
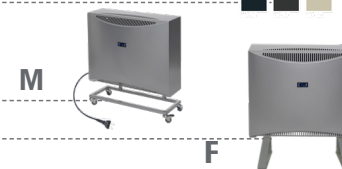

BALENIE NA EURO paletu, fumigovanú
17,50€/1ks (V závislosti od modelu je možné na EUP zbalit 2-6ks zariadení.)



v. 01/2024

48 l
45 m²

DRY 400 WAVE

kryt	odvlhčovací výkon (30°C/60% RH - 35°C/95% RH)	prietok vzduchu
plastový	48-78 l/24hod	600 m ³ /h

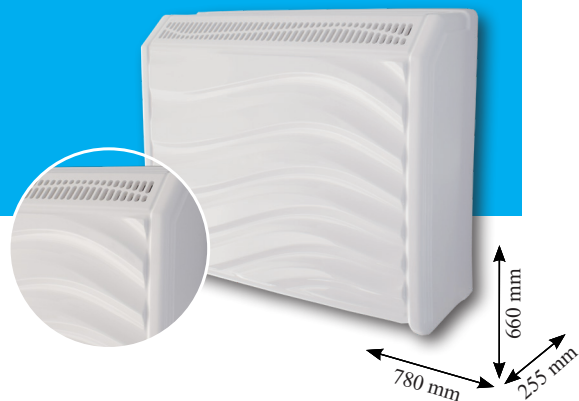

DRY 400W - 1. - 2. - 3. - 4. - 5. - 6. - 7. - 8.

Základná výbava:	Cena /v EUR bez DPH/	Cena /v EUR s DPH/
------------------	-------------------------	-----------------------

odvlhčovač, nástenná konzola, manuál, montážna šablóna, úchytné skrutky

micro COMPRESSOR+ ultra QUIET+ easy INSTALL+



3 200

3 840

1. Typ montáže:

S štandard: nástenná montáž	-	-
M mobilný stojan, 4 kolieska, biely (RAL 9010), 230V EURO napájanie, 2m	235,00	282,00
F fixný stojan, čierna farba RAL9005, 230V EURO napájanie, 2m	260,00	312,00
P montáž cez stenu INTERIÉROVÁ INŠTALÁCIA (sklolaminátový kryt s potrubnými nástavcami pre montáž za stenu a odnímateľnými hliníkovými mriežkami, kovové potrubia pozinkované, izolované)	495,00	594,00
T Premium montáž cez stenu INTERIÉROVÁ INŠTALÁCIA (práškovko farbený kovový kryt, odnímateľné mriežky, potrubné nástavce pre montáž za stenu, zvnútra protihlukovo izolované rovné kusy)	1 290,00	1 548,00
E montáž cez stenu EXTERIÉROVÁ INŠTALÁCIA (40mm TTW vonkajšia hliníková izolácia, modul WINTER, odmrazovanie kondenzačnej vaničky, -15°C), kryt sklolaminát	1 350,00	1 620,00

2. Typ ovládania:

S štandard: vstavaný mechanický vlhkosť	-	-
E externý bezdrôtový vlhkosť a termostat EASY 300 + vstavaný mechanický vlhkosť	345,00	414,00
W6 externý drôtový vlhkosť EBERLE HYG6001 + vstavaný mechanický vlhkosť	119,00	142,80
W7 externý drôtový vlhkosť s termostatom EBERLE HYG7001 + vstavaný mechanický vlhkosť	129,00	154,80

3. Teplota vzduchu:

S štandard: +22°C...+42°C	-	-
T +15°C...+42°C (s rozmrazovacím termostatom)	57,00	68,40

4. Prídavné kúrenie:

S štandard: bez LPHW (tepl vodná vložka)	-	-
H LPHW, 3,5 kW (bez regulácie, kontakt na externý termostat 230V/5A)	228,00	273,60
V LPHW, 3,5 kW, solenoidný ventil (v štand. prevedení - kontakt na externý termostat 230V/5A) (v prípade použitia EASY 300 - plne automatická regulácia+beznapätový kontakt)	442,00	530,40
E elektrické vykurovanie 2 kW	486,00	583,20

5. Umiestnenie vývodu LPHW:

S štandard: N/A (bez LPHW)	-	-
B zozadu	-	-
R sprava	-	-
L zľava	-	-

6. micro LIGHT+

S štandard: bez ochrany bazéna microLIGHT+	-	-
L ochrana bazéna microLIGHT+	147,00	176,40

7. Vzduchový filter:

S štandard: bez vzduchového filtra	-	-
F vzduchový filter (pre model s montážou na stenu a na stojan: voľba 1-S/M)	52,00	62,40
C plochý filter (pre model s montážou CEZ STENU: voľba 1-P/E)-osadený pod sacou mriežkou	52,00	62,40

8. Privádzanie čerstvého vzduchu:

S štandard: bez privádzania čerstvého vzduchu	-	-
F adaptér, Ø 100 mm, dĺžka: 50 mm, pozinkovaný	35,00	42,00

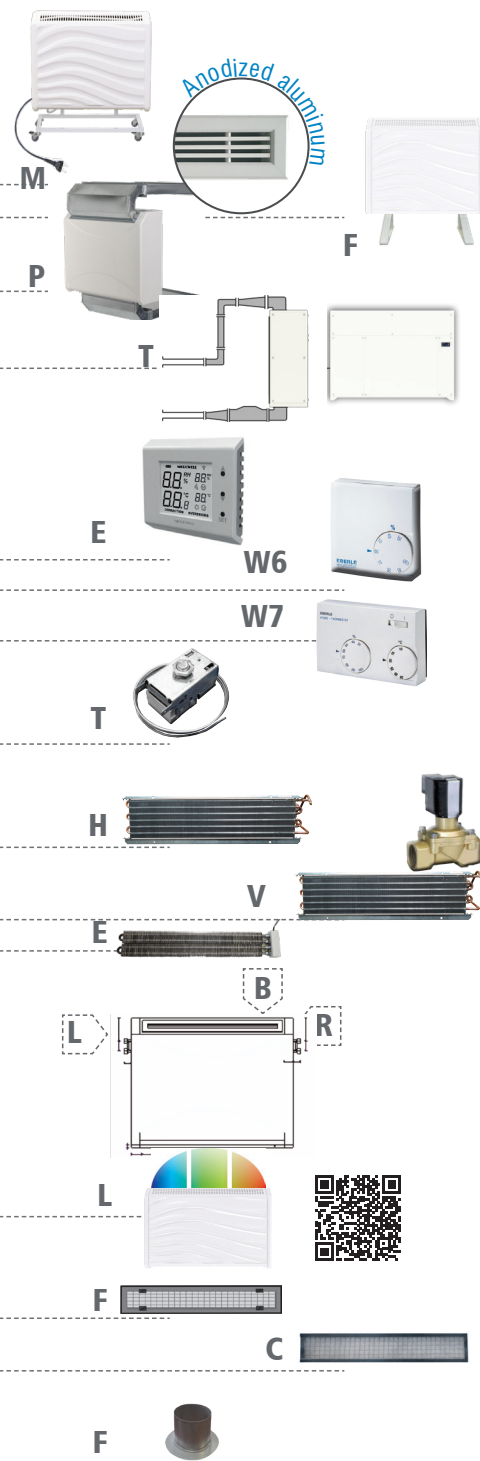

BALENIE NA EURO paletu, fumigované
17,50€/1ks (V závislosti od modelu je možné na EUP zbalit 2-6ks zariadení.)

48 l
45 m²

DRY 400 METAL | DRY 400 SILVER

kryt	kryt	odvlhčovací výkon	prietok vzduchu
DRY 400 METAL	DRY 400 SILVER	(30°C/60% RH - 35°C/95% RH)	
kovový	nerezový	48-78 l/24hod	600 m ³ /h



DRY 400M



DRY 400S

642 mm
780 mm
300 mm

BAZÉNOVÉ ODVLHČOVAČE

DRY 400M - 1. - 2. - 3. - 4. - 5. - 6. - 7. - 8. - 9.

DRY 400S - - 2. - 3. - 4. - 5. - 6. - 7. - 8. - 9.

Základná výbava:

Odvlhčovač, nástenná konzola, manuál
montážna šablóna, úchytné skrutky



Model:	Cena /v EUR bez DPH/	Cena /v EUR s DPH/
DRY 400 METAL	3 680	4 416
DRY 400 SILVER	4 660	5 592

micro COMPRESSOR + ultra QUIET + easy INSTALL +

1. Typ farebného prevedenia:

S štandard: kovový kryt striebornej farby	-	-
W biely (RAL9010) matný	-	-
C kovový kryt inej farby podľa definovania RAL	cena na vyžiadanie	

2. Typ montáže:

S štandard: montáž na stenu	-	-
M mobilný stojan, 4 kolieska, farba podľa farby krytu, 230V EURO napájanie, 2m	235,00	282,00
F fixný stojan, čierna farba RAL9005, 230V EURO napájanie, 2m	260,00	312,00

3. Typ ovládania:

S štandard: vstavaný digitálny vlhkosť a termostat + vstavaný mechanický vlhkosť	-	-
E externý bezdrôtový vlhkosť a termostat EASY 300 + vstavaný mechan. vlhkosť (bez vstavaného dig. vlhkosť a termostatu)	345,00	414,00
W6 externý drôtový vlhkosť EBERLE HYG6001 + vstavaný mechanický vlhkosť (bez vstavaného dig. vlhkosť a termostatu)	79,00	94,80
W7 externý drôtový vlhkosť s termostatom EBERLE HYG7001 + vstavaný mechanický vlhkosť (bez vstavaného dig. vlhkosť a termostatu)	88,00	105,60

4. Teplota vzduchu:

S štandard: +22°C...+42°C	-	-
T +15°C...+42°C (s rozmrazovacím termostatom)	57,00	68,40

5. Prídavné kúrenie:

S štandard: bez LPHW (tepl vodná vložka)	-	-
H LPHW, 3,5 kW (bez regulácie, kontakt na externý termostat 230V/5A)	228,00	273,60
V LPHW, 3,5 kW, solenoidný ventil (v štand. prevedení - kontakt na externý termostat 230V/5A) (v prípade použitia EASY 300 - plne automatická regulácia+beznapätový kontakt)	442,00	530,40
E elektrické vykurovanie 2 kW	486,00	583,20

6. Umiestnenie vývodu LPHW:

S štandard: N/A (bez LPHW)	-	-
B zozadu	-	-
R sprava	-	-
L zľava	-	-

7. micro LIGHT +

S štandard: bez ochrany bazéna microLIGHT+	-	-
L ochrana bazéna microLIGHT+	147,00	176,40

8. Vzduchový filter:

S štandard: bez filtra	-	-
F vzduchový filter (pre model s montážou na stenu a na stojan: voľba 2-S/M)	52,00	62,40

9. Privádzanie čerstvého vzduchu:

S štandard: bez privádzania čerstvého vzduchu	-	-
F adaptér, Ø 100 mm, dĺžka: 50 mm, galvanizovaný	35,00	42,00

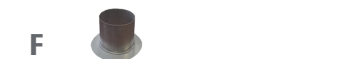
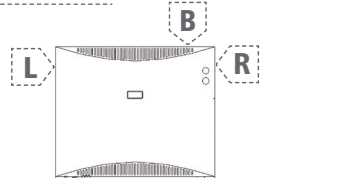
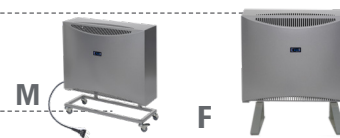

BALENIE NA EURO paletu, fumigovanú
17,50€/1ks (V závislosti od modelu je možné na EUP zbalit 2-6ks zariadení.)



v. 01/2024

MICROWELL

Odvlhčovanie, vetranie a vykurovanie jedným zariadením

- Odvlhčovanie
- Vykurovanie
- Vetranie

3v1

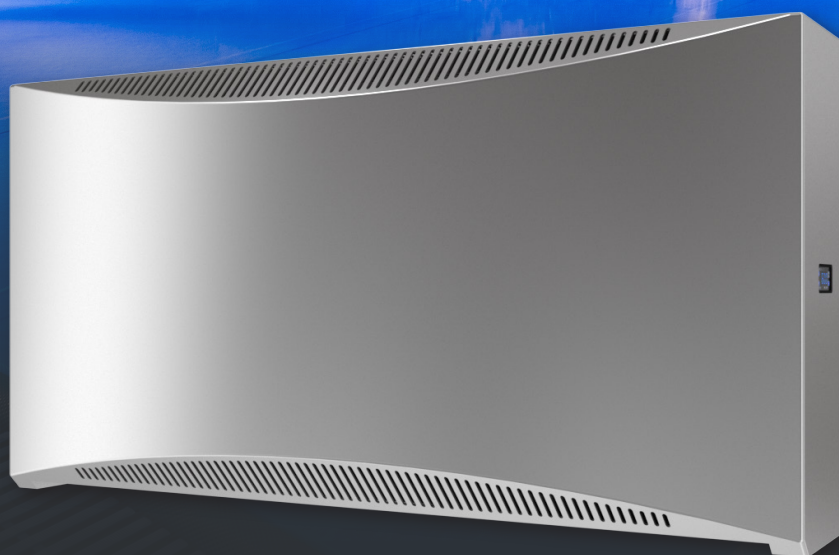

Prispôsobené riešenie

Microwell poskytuje prispôsobené služby na požiadanie pre individuálne riešenia za všeobecné ceny podobné cenám sériovej výroby

- Vyžiadajte si svoje riešenie a dizajn na mieru od spoločnosti Microwell
- Vyberte si z 25 základných modelov
- Pridajte z 50+ dostupných doplnkov
- Vytvorte si jednotku presne na mieru vašim potrebám

Ak ste inde nenašli to, čo ste očakávali, možno my máme riešenie.



66 l
60 m²

DRY 500 WAVE

kryt	odvlhčovací výkon (30°C/60% RH - 35°C/95% RH)	prietok vzduchu
plastový	66-132 l/24hod	800 m ³ /h

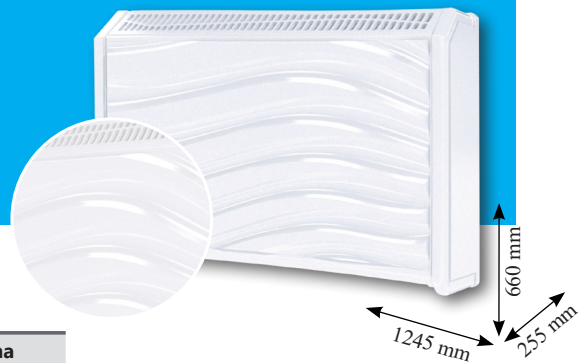

DRY 500W - 1. - 2. - 3. - 4. - 5. - 6. - 7. - 8.

Základná výbava:

odvlhčovač, nástenná konzola, manuál,
montážna šablóna, úchytné skrutky

micro COMPRESSOR+ ultra QUIET+ easy INSTALL+



3 930

4 716

/v EUR bez DPH/

/v EUR s DPH/

1. Typ montáže:

S štandard: nástenná montáž	-	-
M mobilný stojan, 4 kolieska, biely (RAL 9010), 230V EURO napájanie, 2m	265,00	318,00
F fixný stojan, čierna farba RAL9005, 230V EURO napájanie, 2m	280,00	336,00
P montáž cez stenu INTERIÉROVÁ INŠTALÁCIA (sklolaminátový kryt s potrubnými nástavcami pre montáž za stenu a odnímateľnými hliníkovými mriežkami, kovové potrubia pozinkované, izolované)	595,00	714,00
T Premium montáž cez stenu INTERIÉROVÁ INŠTALÁCIA (práškovko farbený kovový kryt, odnímateľné mriežky, potrubné nástavce pre montáž za stenu, zvnútra protihlukovo izolované rovné kusy)	1 390,00	1 668,00
E montáž cez stenu EXTERIÉROVÁ INŠTALÁCIA (40mm TTW vonkajšia hliníková izolácia, modul WINTER, odmrázovanie kondenzačnej vaničky, -15°C), kryt sklolaminát	1 480,00	1 776,00

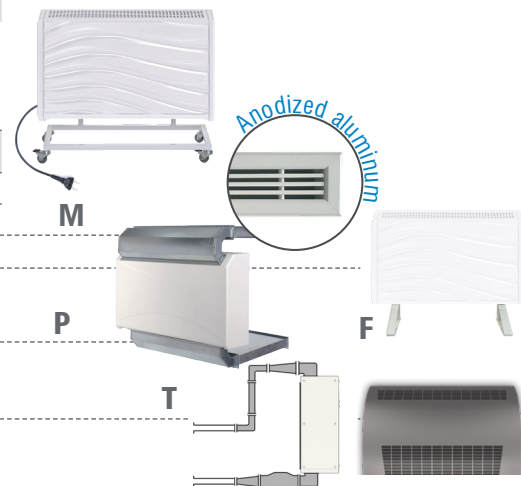

2. Typ ovládania:

S štandard: vstavaný mechanický vlhkosť	-	-
E externý bezdrôtový vlhkosť a termostat EASY 300 + vstavaný mechanický vlhkosť	345,00	414,00
W6 externý drôtový vlhkosť EBERLE HYG6001 + vstavaný mechanický vlhkosť	119,00	142,80
W7 externý drôtový vlhkosť s termostatom EBERLE HYG7001 + vstavaný mechanický vlhkosť	129,00	154,80



3. Teplota vzduchu:

S štandard: +22°C...+35°C	-	-
T +15°C...+35°C (s rozmrazovacím termostatom)	57,00	68,40
V +22°C...+42°C (s termostatickým expanzným vent.)	259,00	310,80
A +15°C...+42°C (T+V)	279,00	334,80
F +5°C...+35°C (s rozmrazovacím 4-cest. ventilom)	385,00	462,00

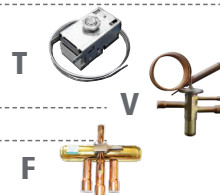

4. Prídavné kúrenie:

S štandard: bez LPHW (teplovodná vložka)	-	-
H LPHW, 5 kW (bez regulácie, kontakt na externý termostat 230V/5A)	246,00	295,20
V LPHW, 5 kW, solenoidný ventil (v štand. prevedení - kontakt na externý termostat 230V/5A) (v prípade použitia EASY 300 - plne automatická regulácia+beznapätový kontakt)	458,00	549,60
E elektrické vykurovanie 2 kW	507,00	608,40

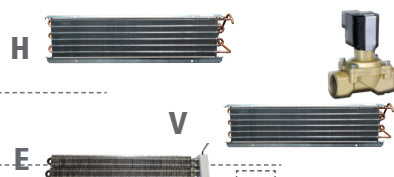

5. Umiestnenie vývodu LPHW:

S štandard: N/A (bez LPHW)	-	-
B zozadu	-	-
R sprava	-	-
L zľava	-	-



6. micro LIGHT+

S štandard: bez ochrany bazéna microLIGHT+	-	-
L ochrana bazéna microLIGHT+	147,00	176,40



7. Vzduchový filter:

S štandard: bez vzduchového filtra	-	-
F vzduchový filter (pre model s montážou na stenu a na stojan: voľba 1-S/M)	54,00	64,80
C plochý filter (pre model s montážou CEZ STENU: voľba1-P/E)-osadený pod sacou mriežkou	67,00	80,40



8. Privádzanie čerstvého vzduchu:

S štandard: bez privádzania čerstvého vzduchu	-	-
--	---	---



BALENIE NA EURO paletu, fumigovaný
17,50€/1ks (V závislosti od modelu je možné na EUP
zbalit 2-6ks zariadení.)

66 l
60 m²

DRY 500 METAL | DRY 500 SILVER

kryt	kryt	odvlhčovací výkon (30°C/60% RH - 35°C/95% RH)	prietok vzduchu
DRY 500 METAL	DRY 500 SILVER		
kovový	nerezový	66-132 l/24hod	800 m ³ /h

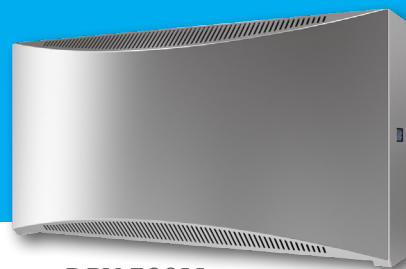

DRY 500M

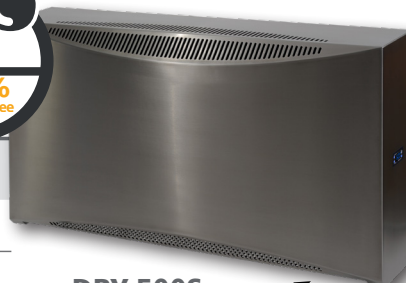

DRY 500S

642 mm
1245 mm
300 mm



BAZÉNOVÉ ODVLHČOVAČE

DRY 500M - 1. - 2. - 3. - 4. - 5. - 6. - 7. - 8. - 9.

DRY 500S - - 2. - 3. - 4. - 5. - 6. - 7. - 8. - 9.

Základná výbava:

Odvlhčovač, nástenná konzola, manuál
montážna šablóna, úchytné skrutky



Model:	Cena /v EUR bez DPH/	Cena /v EUR s DPH/
DRY 500 METAL	4 680	5 616
DRY 500 SILVER	5 960	7 152

microCOMPRESSOR+ ultra QUIET+ easy INSTALL+

1. Typ farebného prevedenia:

S štandard: kovový kryt striebornej farby	-	-
W biely (RAL9010) matný	-	-
C kovový kryt inej farby podľa definovania RAL	cena na vyžiadanie	

2. Typ montáže:

S štandard: montáž na stenu	-	-
M mobilný stojan, 4 kolieska, farba podľa farby krytu, 230V EURO napájanie, 2m	265,00	318,00
F fixný stojan, čierna farba RAL9005, 230V EURO napájanie, 2m	280,00	336,00

3. Typ ovládania:

S štandard: vstavaný digitálny vlhkosť a termostat + vstavaný mechanický vlhkosť	-	-
E externý bezdrôtový vlhkosť a termostat EASY 300 + vstavaný mechan. vlhkosť (bez vstavaného dig. vlhkosť a termostatu)	345,00	414,00
W6 externý drôtový vlhkosť EBERLE HYG6001 + vstavaný mechanický vlhkosť (bez vstavaného dig. vlhkosť a termostatu)	79,00	94,80
W7 externý drôtový vlhkosť s termostatom EBERLE HYG7001 + vstavaný mechanický vlhkosť (bez vstavaného dig. vlhkosť a termostatu)	88,00	105,60

4. Teplota vzduchu:

S štandard: +22°C...+35°C	-	-
T +15°C...+35°C (s rozmrazovacím termostatom)	57,00	68,40
V +22°C...+42°C (s termostatickým expanzným vent.)	259,00	310,80
A +15°C...+42°C (T+V)	279,00	334,80
F +5°C...+35°C (s rozmrazovacím 4-cest. ventilom)	385,00	462,00

5. Prídavné kúrenie:

S štandard: bez LPHW (teplotodná vložka)	-	-
H LPHW, 5 kW (bez regulácie, kontakt na externý termostat 230V/5A)	246,00	295,20
V LPHW, 5 kW, solenoidný ventil (v štand. prevedení - kontakt na externý termostat 230V/5A) (v prípade použitia EASY 300 - plne automatická regulácia+beznapätový kontakt)	458,00	549,60

6. Umiestnenie vývodu LPHW:

S štandard: N/A (bez LPHW)	-	-
B zozadu	-	-
R sprava	-	-
L zľava	-	-

7. microLIGHT+

S štandard: bez ochrany bazéna microLIGHT+	-	-
L ochrana bazéna microLIGHT+	147,00	176,40

8. Vzduchový filter:

S štandard: bez filtra	-	-
F vzduchový filter (pre model s montážou na stenu a na stojan: voľba 2-S/M)	54,00	64,80

9. Privádzanie čerstvého vzduchu:

S štandard: bez privádzania čerstvého vzduchu	-	-
F adaptér, Ø 100 mm, dĺžka: 50 mm, galvanizovaný	35,00	42,00

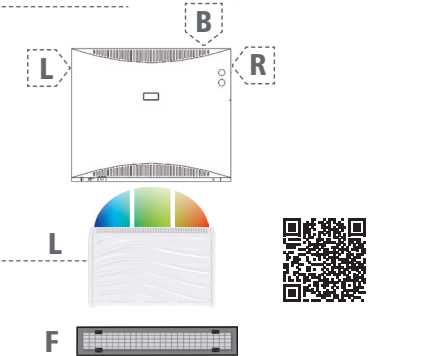
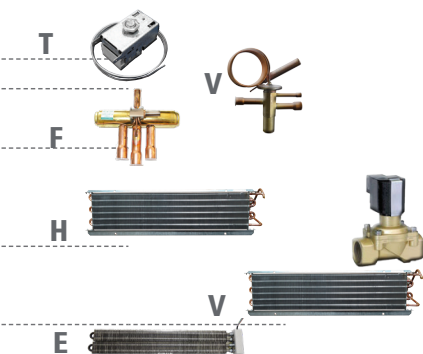

BALENIE NA EURO paletu, fumigovanú
17,50€/1ks (V závislosti od modelu je možné na EUP zbalit 2-6ks zariadení.)



v. 01/2024

MICROWELL

90l
90 m²

DRY 800 WAVE

120l
120 m²

DRY 1200 WAVE

kryt	odvlhčovací výkon (30°C/60% RH - 35°C/95% RH)	prietok vzduchu	odvlhčovací výkon (30°C/60% RH - 35°C/95% RH)	prietok vzduchu
plastový	90-180 l/24hod	1100 m ³ /h	120-240 l/24hod	1200 m ³ /h

DRY 800W - 1. - 2. - 3. - 4. - 5. - 6. - 7. - 8.

DRY 1200W - 1. - 2. - 3. - 4. - 5. - 6. - 7. - 8.

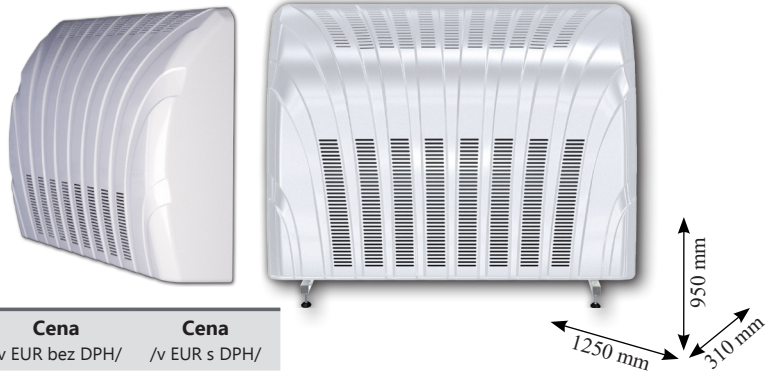

Základná výbava:

Odvlhčovač, nožičky, manuál, montážna šablóna

Model:	Cena /v EUR bez DPH/	Cena /v EUR s DPH/
DRY 800 WAVE	5 250	6 300
DRY 1200 WAVE	5 650	6 780

micro COMPRESSOR + ultra QUIET + easy INSTALL +



1. Typ montáže:

S štandard: na podlahu	-	-
M montáž na stenu (nástenne konzoly, úchytné skrutky)	135,00	162,00

2. Typ ovládania:

Jednotka pochádza z výroby bez kontroly, vyberte si z nižšie uvedených možností:

E externý bezdrôtový vlhkosť a termostat EASY 300	345,00	414,00
F externý drôtový digitálny vlhkosť a termostat	243,00	291,60
W6 externý drôtový vlhkosť EBERLE HYG6001	79,00	94,80
W7 externý drôtový vlhkosť s termostatom EBERLE HYG7001	88,00	105,60

3. Teplota vzduchu:

S štandard: +22°C...+35°C	-	-
T +15°C...+35°C (s rozmrazovacím termostatom)	57,00	68,40
B +35°C...+42°C (so solenoidom a chladením kompresora)	270,00	324,00

4. Prídavné kúrenie:

S štandard: bez LPHW (teplotovná vložka)	-	-
H LPHW, 7 kW (bez regulácie, kontakt na externý termostat 230V/5A)	345,00	414,00
V LPHW, 7 kW, solenoidný ventil (v štand. prevedení - kontakt na externý termostat 230V/5A) (v prípade použitia EASY 300 - plne automatická regulácia+beznapäťový kontakt)	590,00	708,00
E elektrické vykurovanie 2,5 kW	570,00	684,00

5. Umiestnenie vývodu LPHW:

S štandard: N/A (bez LPHW)	-	-
B zozadu	-	-
R sprava	-	-

6. micro LIGHT+

S štandard: bez ochrany bazéna microLIGHT+	-	-
L ochrana bazéna microLIGHT+	147,00	176,40

7. Vzduchový filter:

S štandard: bez filtra	-	-
F vzduchový filter (pre model s montážou na stenu a na stojan: voľba 1-S/M)	54,00	64,80
C plochý filter (pre model s montážou CEZ STENU: voľba 1-P)-osadený pod sacou mriežkou	54,00	64,80

8. Privádzanie čerstvého vzduchu:

S štandard: bez privádzania čerstvého vzduchu	-	-
F adaptér, Ø 100 mm, dĺžka: 50 mm, galvanizovaný	35,00	42,00

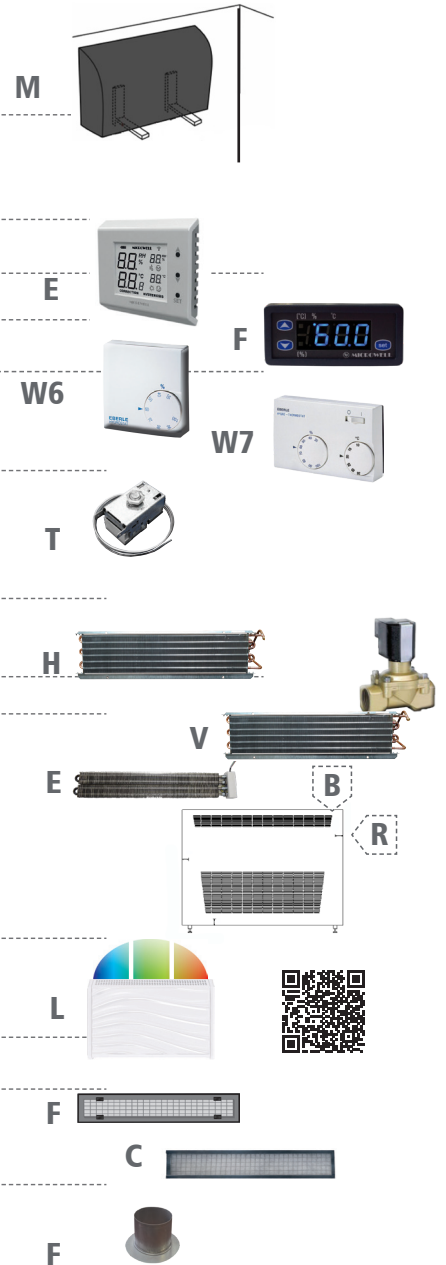

BALENIE NA EURO paletu, fumigovaný
17,50€/1ks (V závislosti od modelu je možné na EUP zbalit 2-6ks zariadení.)

90l
90 m²

DRY 800 METAL

120l
120 m²

DRY 1200 METAL

Nový
dizajn

kryt	odvlhčovací výkon (30°C/60% RH - 35°C/95% RH)	prietok vzduchu
kovový	90-180 l/24hod	1100 m ³ /h

odvlhčovací výkon (30°C/60% RH - 35°C/95% RH)	prietok vzduchu
120-240 l/24hod	1200 m ³ /h

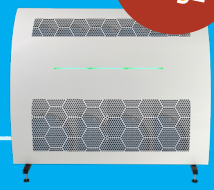

DRY 800M - 1. - 2. - 3. - 4. - 5. - 6. - 7. - 8. - 9.

DRY 1200M - 1. - 2. - 3. - 4. - 5. - 6. - 7. - 8. - 9.

Základná výbava:	Model:	Cena /v EUR bez DPH/	Cena /v EUR s DPH/
------------------	--------	-------------------------	-----------------------

Odvlhčovač, nožičky, manuál,
montážna šablóna

micro COMPRESSOR+ ultra QUIET+ easy INSTALL+



DRY 800 METAL 5 750 6 900

DRY 1200 METAL 6 250 7 500

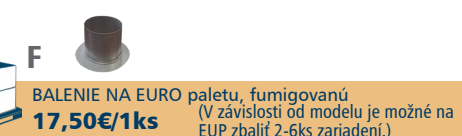
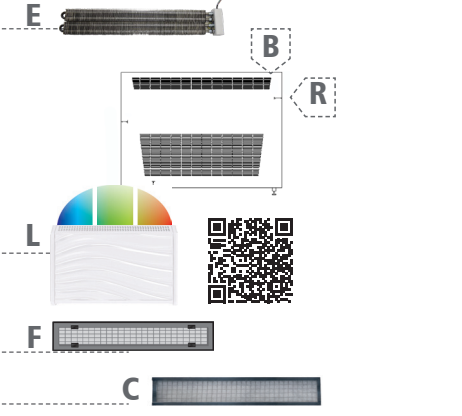
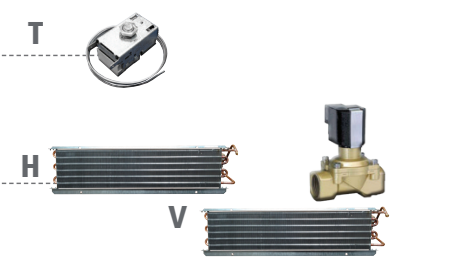
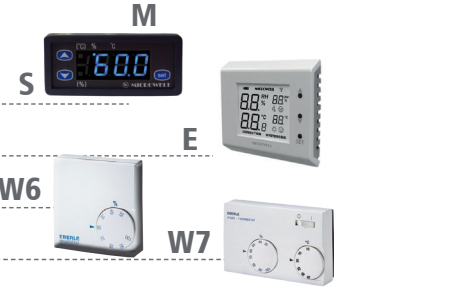
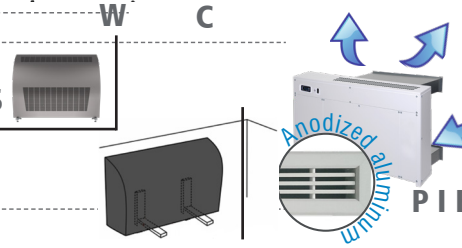
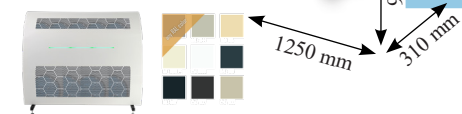

1. Typ farebného prevedenia:

S štandard: kovový kryt striebornej farby	-	-
W biely (RAL9010) matný	-	-
C kovový kryt inej farby podľa definovania RAL	cena na vyžiadanie	

2. Typ montáže:

S štandard: na podlahu	-	-
M montáž na stenu (nástenné konzoly, úchytné skrutky)	135,00	162,00
P montáž cez stenu INTERIÉROVÁ INŠTALÁCIA (SANIE zozadu, VÝFUK vzduchu dozadu/dohora, sklolaminátový kryt s pozinkovanými kovovými potrubiami a odnímateľnými mriežkami, izolované zvnútra) - hranatý kryt, biela farba	325,00	390,00
E montáž cez stenu EXTERIÉROVÁ INŠTALÁCIA (40mm TTW vonkajšia hliníková izolácia, modul WINTER, odmrazovanie kondenzačnej vaničky, -15°C)	895,00	1 074

3. Typ ovládania:

S štandard: vstavaný digitálny vlhkosť a termostat + vstavaný mechanický vlhkosť	-	-
E externý bezdrôtový vlhkosť a termostat EASY 300 + vstavaný mechan. vlhkosť (bez vstavaného dig. vlhkosť a termostatu)	345,00	414,00
W6 externý drôtový vlhkosť EBERLE HYG6001 + vstavaný mechanický vlhkosť (bez vstavaného dig. vlhkosť a termostatu)	79,00	94,80
W7 externý drôtový vlhkosť s termostatom EBERLE HYG7001 + vstavaný mechanický vlhkosť (bez vstavaného dig. vlhkosť a termostatu)	88,00	105,60

4. Teplota vzduchu:

S štandard: +22°C...+35°C	-	-
T +15°C...+35°C (s rozmrazovacím termostatom)	57,00	68,40
B +35°C...+42°C (so solenoidom a chladením kompresora)	270,00	324,00

5. Prídavné kúrenie:

S štandard: bez LPHW (teplotodná vložka)	-	-
H LPHW, 7 kW (bez regulácie, kontakt na externý termostat 230V/5A)	345,00	414,00
V LPHW, 7 kW, solenoidný ventil (v štand. prevedení - kontakt na externý termostat 230V/5A) (v prípade použitia EASY 300 - plne automatická regulácia+beznapätový kontakt)	590,00	708,00
E elektrické vykurovanie 2 kW	570,00	684,00

6. Umiestnenie vývodu LPHW:

S štandard: N/A (bez LPHW)	-	-
B zozadu	-	-
R sprava	-	-

7. micro LIGHT+

S štandard: bez ochrany bazéna microLIGHT+	-	-
L ochrana bazéna microLIGHT+	147,00	176,40

8. Vzduchový filter:

S štandard: bez filtra	-	-
F vzduchový filter (pre model s montážou na stenu a na stojan: voľba 2-S/M)	54,00	64,80
C plochý filter (pre model s montážou CEZ STENU: voľba 2-P/E)-osadený pod sacou mriežkou	67,00	80,40

9. Privádzanie čerstvého vzduchu:

S štandard: bez privádzania čerstvého vzduchu	-	-
F adaptér, Ø 100 mm, dĺžka: 50 mm, galvanizovaný	35,00	42,00



BALENIE NA EURO paletu, fumigovanú
17,50€/1ks (V závislosti od modelu je možné na EUP zbalit 2-6ks zariadení.)



v. 01/2024

MICROWELL



DRY Salt+ Sulphur+



Modely:	Cena /v EUR bez DPH/ 1-5 ks	Cena /v EUR bez DPH/ 6-14 ks	Cena /v EUR bez DPH/ 15ks+
DRY 300 Salt+ Sulphur+	1 380	1180	880
DRY 400 Salt+ Sulphur+	1 380	1180	880
DRY 500 Salt+ Sulphur+	1 560	1 360	1 060
DRY 800 Salt+ Sulphur+	1 740	1 540	1 240
DRY 1200 Salt+	1 740	1 540	1 240

/* Brutto ceny.

Na uvedené ceny sa vzťahujú rabatové podmienky.

Popis:

Špeciálna úprava pre bazénové odvlhčovače MICROWELL DRY, ktoré sú vystavené vysokým koncentráciám soli, síry a chlóru. Táto úprava sa doporučuje pre prírodné soľné/sírové vodné kúpele, soľné jaskyne alebo alternatívy prírodných vodných prameňov, ktoré obsahujú vysoké koncentrácie soli alebo síry.

Túto špeciálnu úpravu je možné aplikovať na zariadenie inštalované pri bazénoch s vysokou koncentráciou chlóru, kde zabezpečí vyššiu odolnosť a tým dlhšiu životnosť zariadenia. Úprava je tiež navrhnutá tak, aby sa zabránilo tvorbe kyseliny sírovej (H_2SO_4).

- prírodné vodné kúpele
- soľné jaskyne
- prírodné vodné pramene s vysokou koncentráciou síry alebo soli

- Extra zinok
- Extra LCE epoxidový náter
- Extra práškové lakovanie pri 180°
- Extra izolácia brex



Špeciálna úprava pre bazénové odvlhčovače
MICROWELL DRY, ktoré sú vystavené vysokým
koncentráciám **SOLI, SÍRY A CHLÓRU.**

Určené pre prírodné solné/
sírové vodné kúpele, solné
jaskyne alebo alternatívy
prírodných vodných
prameňov s vysokou
koncentráciou soli alebo síry.

DRY Salt+ Sulphur+

**PREDĹŽI ŽIVOTNOSŤ
VÁŠHO ODVLHČOVAČA**

V EXTRÉMNYCH PODMIENKACH

Vhodné pre
všetky
modely DRY

8x
dlhšia
spoločlivá
prevádzka



MICROWELL

EURÓPSKY VÝROBCA BAZÉNOVÝCH ODVLHČOVAČOV

www.odvlhcovac.sk

32 l
30 m²

DRY 300 DUCT

kryt	odvlhčovací výkon (30°C/60% RH - 35°C/95% RH)	prietok vzduchu
kovový	32-63 l/24hod	500 m ³ /h, 200 Pa

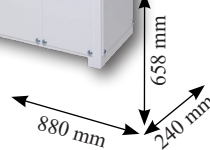

DRY 300D - 1. - 2. - 3. - 4. - 5. - 6. - 7.

Základná výbava:

odvlhčovač, nástenná konzola, úchytné skrutky, manuál, montážna šablóna

SANIE zospodu, VÝFUK dohora

micro COMPRESSOR+ micro CONTROL+



Cena

/v EUR bez DPH/

Cena

/v EUR s DPH/

3 670

4 404

1. Typ montáže:

S štandard: na stene

M montáž cez stenu, vonkajšia inštalácia (40 mm vonkajšia hliníkovko-kaučuková izolácia, zimný modul, odmrazovanie kondenzačnej vaničky, -15 °C)

2. Typ ovládania:

S štandard: vstavaný digitálny vlhkosť a termostat + vstavaný mechanický vlhkosť

E externý bezdrôtový vlhkosť a termostat DRY EASY 300 + vstavaný mechan. vlhkosť (bez vstavaného dig. vlhkosť a termostatu)

W6 externý drôtový vlhkosť EBERLE HYG6001 + vstavaný mechanický vlhkosť (bez vstavaného dig. vlhkosť a termostatu)

W7 externý drôtový vlhkosť s termostatom EBERLE HYG7001 + vstavaný mechanický vlhkosť (bez vstavaného dig. vlhkosť a termostatu)

3. Teplota vzduchu:

S štandard: +22°C...+35°C

T +15°C...+35°C (s rozmrazovacím termostatom)

V +22°C...+42°C (s termostatickým expanzným vent.)

A +15°C...+42°C (T+V)

F +5°C...+35°C (s rozmrazovacím 4-cest. ventilom)

4. Prídavné kúrenie:

S štandard: bez LPHW (tepl vodná vložka)

H LPHW, 3,5 kW (bez regulácie, kontakt na externý termostat 230V/5A)

V LPHW, 3,5 kW, plne automatická regulácia (so solenoidovým ventilom+externý beznapäťový kontakt)

E elektrické vykurovanie, 2 kW

5. Umiestnenie vývodu tepl vodnej vložky:

S štandard: N/A (bez LPHW)

B dozadu

R vpravo

6. Filtračná kazeta s plochým filtrom:

S štandard: bez filtračnej kazety

C Filtračná kazeta s plochým filtrom 5C (trieda G3)

7. Prípojenie vzduchového potrubia:

S1 Vstup vzduchu zospodu

S2 Výstup vzduchu zhora

F1 Vstup vzduchu z prednej strany

F2 Vstup vzduchu z prednej spredu

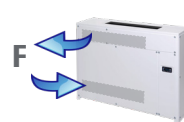
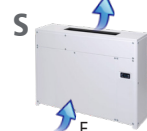
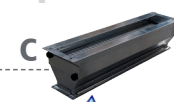
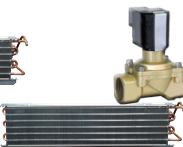
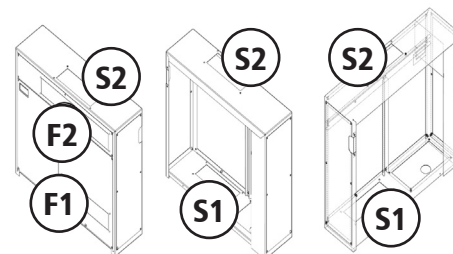
BALENIE NA EURO paletu, fumigovaný
17,50€/1ks (V závislosti od modelu je možné na EUP
zbalit 2-6ks zariadení.)Viac PRÍSLUŠENSTVA
nájdete na stranách 59-63.

43 l
40 m²

DRY 400 DUCT

kryt	odvlhčovací výkon (30°C/60% RH - 35°C/95% RH)	prietok vzduchu
kovový	43-78 l/24hod	500 m ³ /h, 200 Pa



DRY 400D - 1. - 2. - 3. - 4. - 5. - 6. - 7.

Základná výbava:

odvlhčovač, nástenná konzola, úchytné skrutky, manuál, montážna šablóna

SANIE zospodu, **VÝFUK** dohora

micro COMPRESSOR+ micro CONTROL+



Cena /v EUR bez DPH/	Cena /v EUR s DPH/
4 080	4 896

1. Typ montáže:

S štandard: na stene	-	-
M montáž cez stenu, vonkajšia inštalácia (40 mm vonkajšia hliníkovo-kaučuková izolácia, zimný modul, odmrazovanie kondenzačnej vaničky, -15 °C)	535	642

2. Typ ovládania:

S štandard: vstavaný digitálny vlhkosť a termostat + vstavaný mechanický vlhkosť	-	-
E externý bezdrôtový vlhkosť a termostat DRY EASY 300 + vstavaný mechan. vlhkosť (bez vstavaného dig. vlhkosť a termostatu)	345,00	414,00
W6 externý drôtový vlhkosť EBERLE HYG6001 + vstavaný mechanický vlhkosť (bez vstavaného dig. vlhkosť a termostatu)	79,00	94,80
W7 externý drôtový vlhkosť s termostatom EBERLE HYG7001 + vstavaný mechanický vlhkosť (bez vstavaného dig. vlhkosť a termostatu)	88,00	105,60

3. Teplota vzduchu:

S štandard: +22°C...+42°C	-	-
T +15°C...+42°C (s rozmrazovacím termostatom)	57,00	68,40

4. Prídavné kúrenie:

S štandard: bez LPHW (teplodná vložka)	-	-
H LPHW, 3,5 kW (bez regulácie, kontakt na externý termostat 230V/5A)	246,00	295,20
V LPHW, 3,5 kW, plne automatická regulácia (so solenoidovým ventilom+externý beznapäťový kontakt)	458,00	549,60
E elektrické vykurovanie, 2 kW	486,00	583,20

5. Umiestnenie vývodu teplodnej vložky:

S štandard: N/A (bez LPHW)	-	-
B dozadu	-	-
R vpravo	-	-

6. Filtračná kazeta s plochým filtrom:

S štandard: bez filtračnej kazety	-	-
C Filtračná kazeta s plochým filtrom 5C (trieda G3)	150,00	180,00

7. Prípojenie vzduchového potrubia:

S1 Vstup vzduchu zospodu	0	0
S2 Výstup vzduchu zhora	0	0
F1 Vstup vzduchu z prednej strany	80,00	96,00
F2 Vstup vzduchu z prednej spredu	80,00	96,00

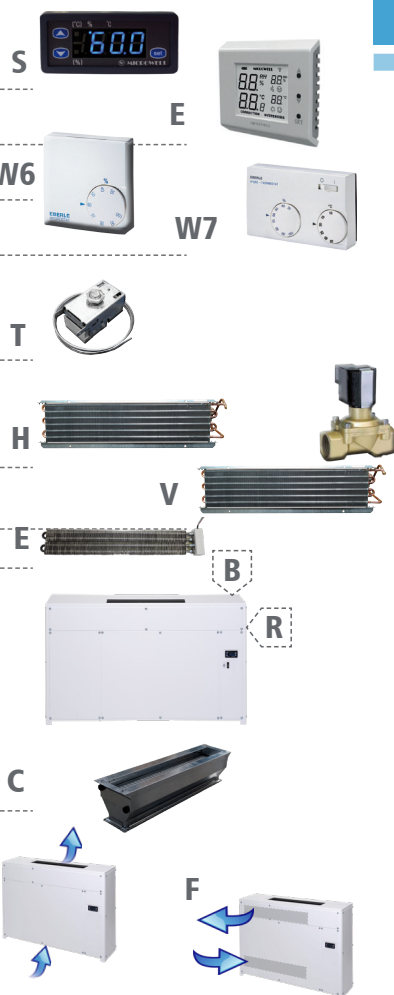

Aplikačné foto

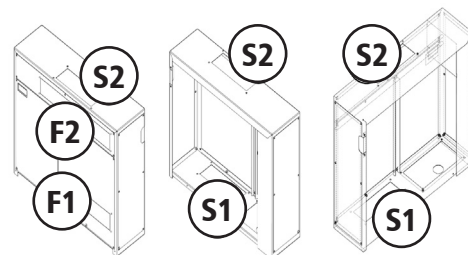

BALENIE NA EURO paletu, fumigovanú
17,50€/1ks
(V závislosti od modelu je možné na EUP zbalit 2-6ks zariadení.)



52 l
50 m²

DRY 500 DUCT

kryt	odvlhčovací výkon (30°C/60% RH - 35°C/95% RH)	prietok vzduchu
kovový	52 - 132 l/24hod	1000 m ³ /h, 200 Pa



DRY 500D - 1. - 2. - 3. - 4. - 5. - 6. - 7.

Základná výbava:

	Cena /v EUR bez DPH/	Cena /v EUR s DPH/
--	-------------------------	-----------------------

odvlhčovač, nástenná konzola, úchytné skrutky, manuál, montážna šablóna

SANIE zospodu, VÝFUK dohora

micro COMPRESSOR+ micro CONTROL+



4 800

5 760

1. Typ montáže:

S štandard: na stene	-	-
M montáž cez stenu, vonkajšia inštalácia (40 mm vonkajšia hliníkovo-kaučuková izolácia, zimný modul, odmrazovanie kondenzačnej vaničky, -15 °C)	586	703,20

2. Typ ovládania:

S štandard: vstavaný digitálny vlhkosťat a termostat + vstavaný mechanický vlhkosťat	-	-
E externý bezdrôtový vlhkosťat a termostat DRY EASY 300 + vstavaný mechan. vlhkosťat (bez vstavaného dig. vlhkosťatu a termostatu)	345,00	414,00
W6 externý drôtový vlhkosťat EBERLE HYG6001 + vstavaný mechanický vlhkosťat (bez vstavaného dig. vlhkosťatu a termostatu)	79,00	94,80
W7 externý drôtový vlhkosťat s termostatom EBERLE HYG7001 + vstavaný mechanický vlhkosťat (bez vstavaného dig. vlhkosťatu a termostatu)	88,00	105,60

3. Teplota vzduchu:

S štandard: +22°C...+35°C	-	-
T +15°C...+35°C (s rozmrazovacím termostatom)	57,00	68,40
V +22°C...+42°C (s termostatickým expanzným vent.)	259,00	310,80
A +15°C...+42°C (T+V)	279,00	334,80
F +5°C...+35°C (s rozmrazovacím 4-cest. ventilom)	385,00	462,00

4. Prídavné kúrenie:

S štandard: bez LPHW (tepl vodná vložka)	-	-
H LPHW, 5 kW (bez regulácie, kontakt na externý termostat 230V/5A)	246,00	295,20
V LPHW, 5 kW, plne automatická regulácia (so solenoidovým ventilom+externý beznapäťový kontakt)	458,00	549,60
E elektrické vykurovanie, 2 kW	486,00	583,20

5. Umiestnenie vývodu teplotodnej vložky:

S štandard: N/A (bez LPHW)	-	-
B dozadu	-	-
R vpravo	-	-

6. Filtračná kazeta s plochým filtrom:

S štandard: bez filtračnej kazety	-	-
C Filtračná kazeta s plochým filtrom 5C (trieda G3)	170,00	204,00

7. Pripojenie vzduchového potrubia:

S1 Vstup vzduchu zospodu	-	-
S2 Výstup vzduchu zhora	-	-
F1 Vstup vzduchu z prednej strany	80,00	96,00
F2 Vstup vzduchu z prednej spredu	80,00	96,00

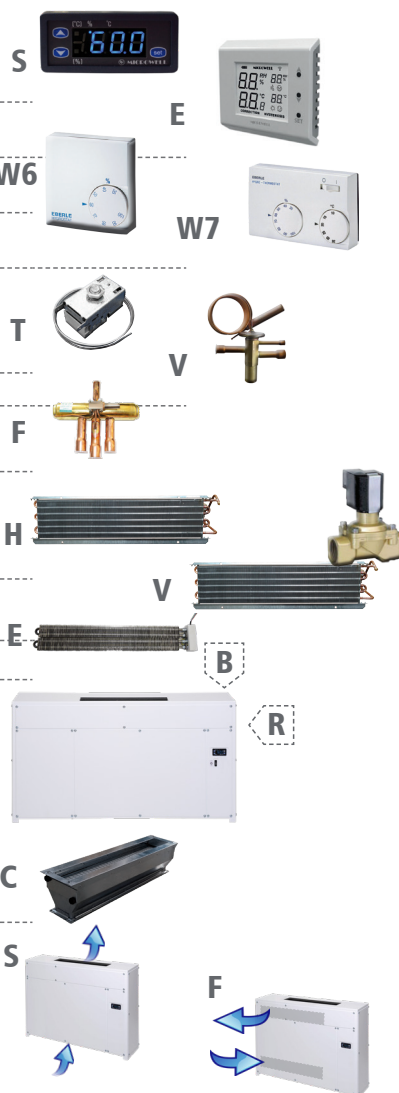
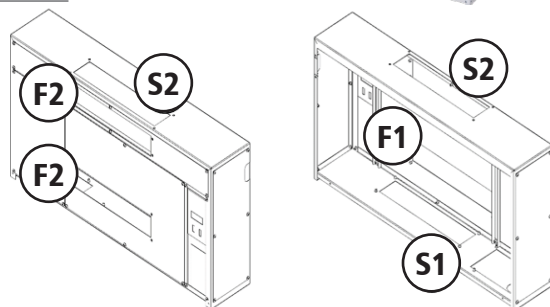
BALENIE NA EURO paletu, fumigované
17,50€/1ks (V závislosti od modelu je možné na BUP zbalit 2-6ks zariadení.)Viac PRÍSLUŠENSTVA
nájdete na stranách 59-63.

88l
80 m²

DRY 800 DUCT

112l
110 m²

DRY 1200 DUCT

kryt	odvlhčovací výkon (30°C/60% RH - 35°C/95% RH)	prietok vzduchu
kovový	88-180 l/24 hod	1100 m ³ /h, 170 Pa

odvlhčovací výkon (30°C/60% RH - 35°C/95% RH)	prietok vzduchu
112-240 l/24 hod	1200 m ³ /h, 145 Pa

DRY 800D - 1. - 2. - 3. - 4. - 5. - 6. - 7.

DRY 1200D - 1. - 2. - 3. - 4. - 5. - 6. - 7.



Základná výbava:

Model:

Cena
/v EUR bez DPH/Cena
/v EUR s DPH/odvlhčovač, nožičky, úchytné skrutky,
manuál, montážna šablóna

micro COMPRESSOR+ micro CONTROL+



DRY 800 DUCT

6 450

7 740

DRY 1200 DUCT

6 930

8 316

1. Typ montáže:

S štandard: na podlahe

E na stene: (podlahové nožičky + nástenná konzola)

M montáž cez stenu, vonkajšia inštalácia (40 mm vonkajšia hliníkovno-kaučuková izolácia, zimný modul, odmrazovanie kondenzačnej vaničky, -15 °C)

2. Control:

S štandard: vstavaný digitálny vlhkosť a termostat + vstavaný mechanický vlhkosť

E externý bezdrôtový vlhkosť a termostat DRY EASY 300 + vstavaný mechanický vlhkosť (bez vstavaného dig. vlhkosť a termostatu)

W6 externý drôtový vlhkosť EBERLE HYG6001 + vstavaný mechanický vlhkosť (bez vstavaného dig. vlhkosť a termostatu)

W7 externý drôtový vlhkosť s termostatom EBERLE HYG7001 + vstavaný mechanický vlhkosť (bez vstavaného dig. vlhkosť a termostatu)

3. Teplota vzduchu:

S štandard: +22°C...+35°C

T +15°C...+35°C (s rozmrazovacím termostatom)

B +35°C...+42°C (so solenoid bypass a chladením kompresora)

4. Prídavné kúrenie:

S štandard: bez LPHW (tepl vodná vložka)

H LPHW, 7 kW (bez regulácie, kontakt na externý termostat 230V/5A)

V LPHW, 7 kW, plne automatická regulácia (so solenoidovým ventilom+externý beznáboťový kontakt)

E elektrické vykurovanie 2,5 kW

5. Umiestnenie vývodu tepl vodnej vložky:

S štandard: N/A (bez LPHW)

B dozadu

R vpravo

6. Filtračná kazeta s plochým filtrom:

S štandard: bez filtračnej kazety

C Filtračná kazeta s plochým filtrom 5C (trieda G3)

7. Pripojenie vzduchového potrubia:

A1 Vstup vzduchu zo zadnej strany

A2 Výstup vzduchu zo zadnej strany

B1 Vstup vzduchu spredu

B2 Výstup vzduchu spredu

C1 Prívod vzduchu zospodu

C2 Výstup vzduchu zhora

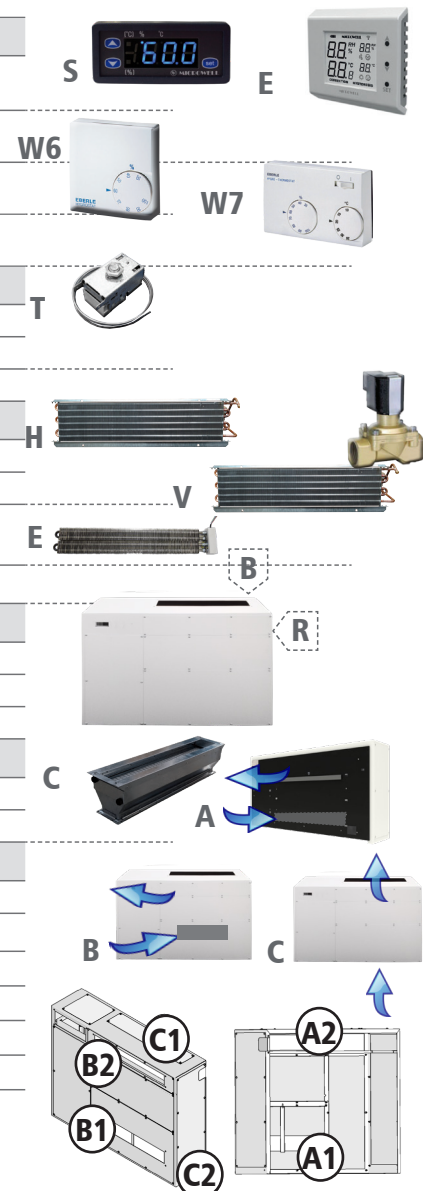
BALENIE NA EURO paletu, fumigovanú
17,50€/1ks (V závislosti od modelu je možné na
EUP zbaľiť 2-6ks zariadení.)

v. 01/2024

MICROWELL

27

67 l 60 m ² SIREN Eco mono			134 l 120 m ² SIREN Eco due	
kryt	odvlhčovacie výkon (30°C/60% RH - 35°C/95% RH)	prietok vzduchu	odvlhčovacie výkon (30°C/60% RH - 35°C/95% RH)	prietok vzduchu
plastový (acryl), biely	67-130 l/24hod	1000 m ³ /h	134-260 l/24hod	2000 m ³ /h

SIREN Eco mono - 1. - 2. - 3. - 4. - 5.

SIREN Eco due - 1. - 2. - 3. - 4. - 5.

Základná výbava:	Model:	Cena /v EUR bez DPH/	Cena /v EUR s DPH/
stropná jednotka, kompresorová jednotka, diaľkový ovládač, nástenné konzoly pre kompr. jedn., stropný zdvíhací mechanizmus, Bluetooth reproduktor, LED svetidlo, užívateľský manuál	SIREN Eco mono	8 450	10 140
2x stropná jednotka, kompresorová jednotka, diaľkový ovládač, nástenné konzoly pre kompr. jedn., stropný zdvíhací mechanizmus, Bluetooth reproduktor, LED svetidlo, manuál	SIREN Eco due	13 900	16 680



MONO



DUE

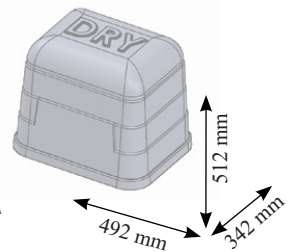

KOMPRESOROVÁ JEDNOTKA

DIAĽKOVÝ OVLÁDAČ

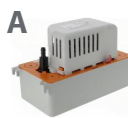

micro ICHT
micro ENERGY+
micro SAFETY+
ultra QUIET+
micro COMPRESSOR+
ZÁRUKA 3 ROKY

1. Typ montáže stropnej jednotky:		
S betónový strop	-	-
B drevený trám	-	-
2. Dĺžka kábla:		
S 10m	-	-
M 20m	70,00	84,00
L 30m	90,00	108,00
3. Medené potrubie:		
S štandard: bez medeného potrubia	-	-
A predizolované medené potrubie D10 (3/8" x 1)+D12 (1/2" x 1) - 50m bal. Na túto položku sa nevzťahujú rabatové podmienky!	510,00	612,00
4. Prídavné čerpadlo:		
S štandard: vstavané čerpadlo kondenzátu, vertikálny výtlak 1~8m, horizontálny výtlak 21~0m	-	-
E externé čerpadlo kondenzátu, vertikálne sanie do 3m, horizontálne sanie do 10m, vertikálny výtlak 1~8m, horizontálny výtlak 21~0	40,00	48,00
A čerpadlo SI 83 - kondenzačné, s nádržkou 2l, 500l/h, max. 4,2m Na túto položku sa nevzťahujú rabatové podmienky!	75,00	84,00
5. Hadička na odvod kondenzátu:		
S štandard: bez hadičky	-	-
A Flexibilná hadica na kondenzát č. 106008, 6 mm vnútorný / 9 mm vonkajší priemer	0,95	1,14

BALENIE NA EURO PALETU (funkčné zariadenie možno na EUP zbalit' 2-6ks zariadení.) **17,50€/1ks**





Dokonalé odvlhčenie bez obmedzení

MICROWELL SIREN Eco je ozajstná superstar, prvý stropný bazénový odvlhčovač na svete. Siren Eco, ktorá kombinuje všetko, čo technológie Microwell, ktorý ponúkajú, je inteligentné a vizuálne príťažlivé riešenie s prvotriednym výkonom, ktoré nastavuje nový trend v tomto odvetví.

SIREN Eco je prvý okrúhly stropný odvlhčovač, konštruovaný ako split systém, ktorý zabezpečí všestranné a dôkladné odsávanie vlhkosti v bazénovej hale.

**SPLIT
systém**

**Diaľkové
ovládanie**

ODVLHČOVAČ



microLIGHT+



REPRODUKTOR



LED LAMPA



Siren Eco

94l
90 m²

DRY 800 HORIZON

127l
120 m²

DRY 1200 HORIZON

kryt	odvlhčovací výkon (30°C/60% RH - 35°C/95% RH)	prietok vzduchu	odvlhčovací výkon (30°C/60% RH - 35°C/95% RH)	prietok vzduchu
metal - RAL 9010 biely	94-141 l/24h	1150 m ³ /h	127-194 l/24h	1800 m ³ /h

DRY 800 HORIZON - 1. - 2. - 3. - 4. - 5. - 6. - 7.

DRY 1200 HORIZON - 1. - 2. - 3. - 4. - 5. - 6. - 7.

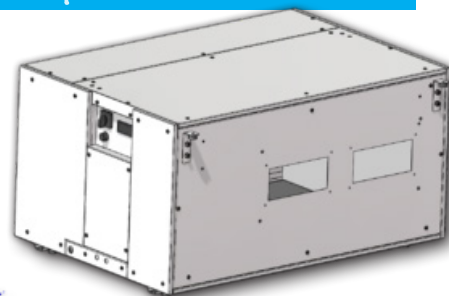

Základná výbava	Model:	Cena /v EUR bez DPH/	Cena /v EUR s DPH/
odvlhčovač, manuál	DRY 800 HORIZON	6 950	8 340
	DRY 1200 HORIZON	7 450	8 940

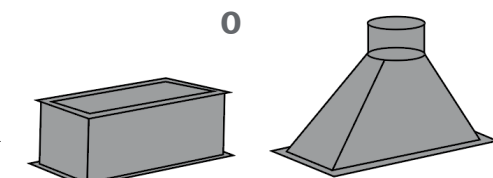
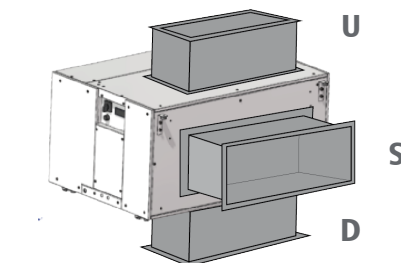
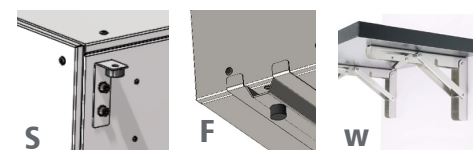

1. Typ montáže::

C na strop (závitové tyče)	0
F na podlahu (nožičky)	120
W na stenu (konzola)	150

2. Smer výfuku (prívod do bazéna):

S výfuk smerom vodorovne	0
D výfuk smerom dole	0
U výfuk smerom dohora	0

Poznámka: Sanie je vždy smerom vodorovne

3. Regulácia:

S štandard: vstavaný digitálny vlhkosť a termostat	0
E externý bezdrôtový vlhkosť a termostat DRY EASY 300	345
W6 externý drôtový vlhkosť EBERLE HYG6001	79
W7 externý drôtový vlhkosť s termostatom EBERLE HYG7001	88

4. Teplota vzduchu:

S štandard: +22°C...+35°C	0
T +15°C...+35°C (s rozmrazovacím termostatom)	57
B +35°C...+42°C (so solenoid bypass a chladením kompresora)	270

5. Externý doplnkový ohrev vzduchu (na výfuku)*:

S bez	0
HC1 externý potrubný teplovodný ohrievač ILU 315 vyk. výkon max. 14,5 kW (90/70°C, 0,18 l/s, 5,9 kPa), na výfukovom kruhovom potrubí d 315 mm / dl. 200 mm, šírka 420 mm, výška 355 mm, priemer pripojenia vody d 1/2"	846
HC2 externý potrubný teplovodný ohrievač ILU 400 vyk. Výkon max. 24,5 kW (90/70°C, 0,3 l/s, 12,3 kPa), na výfukovom kruhovom potrubí d 400 mm / dl. 200 mm, šírka 495 mm výška 430mm, priemer pripojenia vody d 1/2"	956
EC externý potrubný elektrický ohrievač MBE 315 vyk. výkon 9 kW na výfukovom kruhovom potrubí d 315 mm/ dl. 400, regulátor ohrievača, kanálový teplotný snímač	na dopyt

*Poznámka: Medzi ventilátor a ohrievač je potrebné vložiť približne 1 m vzduchového potrubia, aby sa zabránilo prehriatiu motora ventilátora.

6. Externá filtračná vložka (na saní):

S bez filtra	0
C vonkajšia filtračná vložka s plochým filtrom na nasávacom štvorhrannom potrubí 800 x 400 mm / dĺžka 200-250 mm (trieda G3)	280

7. Adaptéry na vzduchové potrubie:

R1 kruhové adaptéry na d 315 mm / dl. 400 mm na saní aj výfuku	170
R2 štvorhranné adaptéry na 400 x 200 mm / dl. 400 mm na saní aj výfuku	180
O iné - obdĺžnikové, štvorcové, dvojité, osové/neosové	na dopyt

HORIZON DRY

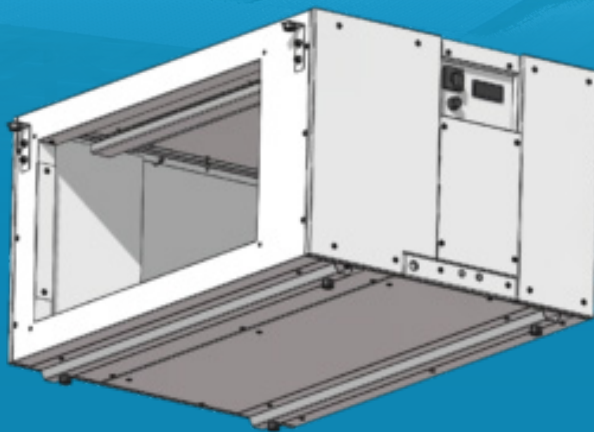
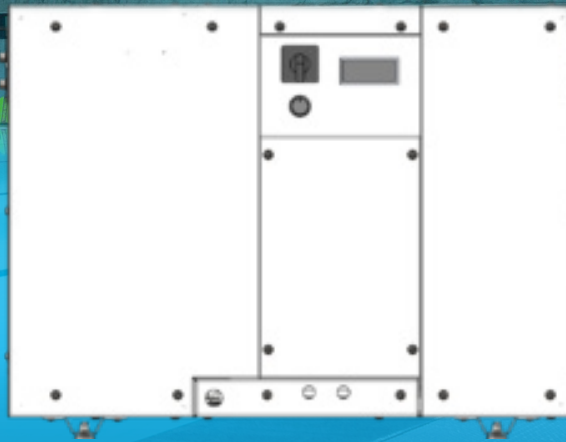
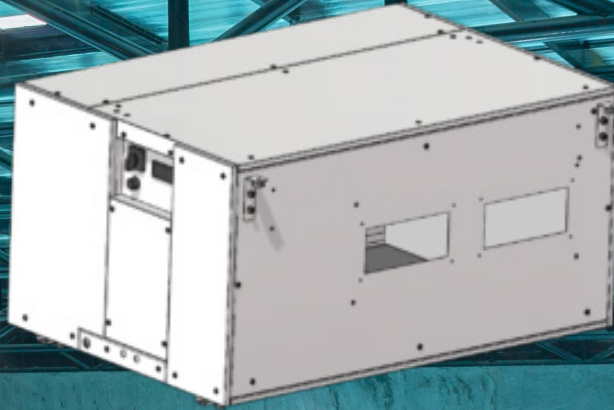

22 l
90 m³/h*

DRY 300 GALLERY

38 l
135 m³/h*

DRY 400 GALLERY

kryt	odvlhč. výkon (25°C, 50%RH)	prietok vzduchu	odvlhč. výkon (25°C, 50%RH)	prietok vzduchu
drevená skrinková konštrukcia	22 l/24hod.	550 m ³ /h	38 l/hod.	600 m ³ /h



DRY 300G - 1. - 2. - 3.

DRY 400G - 1. - 2. - 3.

Základná výbava:	Model:	Cena /v EUR bez DPH/	Cena /v EUR s DPH/
plne mobilný odvlhčovač, 20-litrová kondenzačná nádoba, vozík, nádoba na kondenz, prietokový spínač, užívateľský manuál	DRY 300 GALLERY	3 290	3 948
micro COMPRESSOR+	DRY 400 GALLERY	3 590	4 308

1. Typ ovládania:

S štandard: vstavaný digitálny vlhkosť a termostat + vstavaný mechanický vlhkosť

E externý bezdrôtový vlhkosť a termostat DRY EASY 300 + vstavaný mechanický vlhkosť (bez vstavaného dig. vlhkosť a termostatu)

2. Teplota vzduchu:

S štandard: +15°C...+35°C

F +5°C...+35°C (s rozmrazovacím 4-cest. ventilom)

3. Vzduchový filter:

S štandard: bez vzduchového filtra

F vzduchový filter

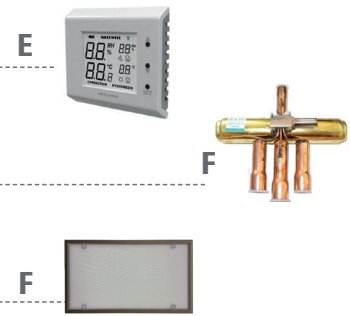

Základná výbava zahŕňa:

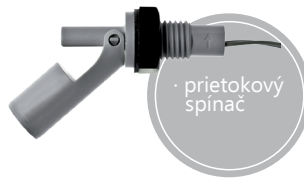

BALENIE NA EURO paletu, fumigovanú
17,50€/1ks (V závislosti od modelu je možné na EUP
zbalit' 2-6ks zariadení.)



Vhodné pre malé výstavné priestory

40 l day	T40 TE40		90 l day	T90 TE9		120 l day	T120 TE120	
	kryt	prevádzkový rozsah	menovitý prívod vzduchu	prevádzkový rozsah	menovitý prívod vzduchu	prevádzkový rozsah	menovitý prívod vzduchu	
	kovový	0°C - 35°C	500 m ³ /h	0°C - 35°C	1100 m ³ /h	0°C - 35°C	1500 m ³ /h	



SPOTREBA EL. ENERGIE
od **650w**



/* Na uvedené ceny sa nevzťahujú rabatové podmienky.

T40 | TE40

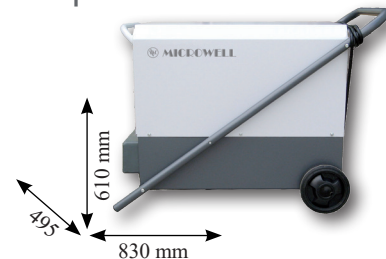

T90 | TE90

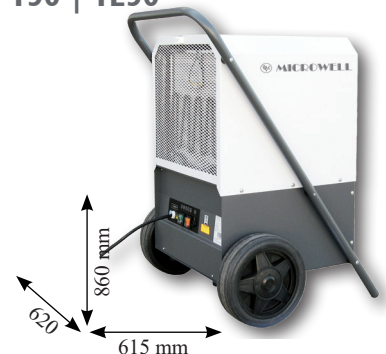

T120 | TE120



Základná výbava:	Cena /v EUR bez DPH/	Cena /v EUR s DPH/
plne mobilný odvlhčovač, užívateľský manuál, EU zástrčka, on-off Určený na vysušanie budov, novostavieb, skladov, ako aj nevykurovaných a zaplavovaných budov s vysokou vlhkosťou. easy INSTALL+		
T40	1 300	1 560
TE40	1 400	1 680
s prídavným elektrickým kúrením, 2 kW		
T90	1 800	2 160
TE90	1 990	2 388
s prídavným elektrickým kúrením, 2 kW		
T120	2 100	2 520
TE120	2 250	2 700
s prídavným elektrickým kúrením, 2 kW		

Doplňkové príslušenstvo:

A UK redukcia na zástrčku	20	24
B prietokový spínač	90	108
C vonkajší vlhkomer	100	120
D 20l nádržka na kondenz so 4-kolesovým vozíkom	85	102

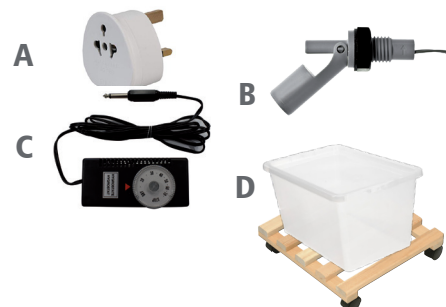

Ilustračné
foto

**Vhodné pre
novostavby, sklady,
budovy po záplavách
a rekonštrukcii**



BALENIE NA EURO paletu, fumigovanú
17,50€/1ks (V závislosti od modelu je možné na EUP zbalit 2-6ks zariadení.)



v. 01/2024

MICROWELL



Bazénové tepelné čerpadlá

ON-OFF a INVERTER modely

Prevedenie COMPACT, aj SPLIT

Na sezónne, alebo celoročné použitie















Široký sortiment, model pre každý bazén.

Precízne manuálne spracovanie, profesionálne slúsenosti.

Bazénové tepelné čerpadlá MICROWELL HP fungujú na princípe obnoviteľnej energie, určenej na nepretržitý a stabilný ohrev alebo chladenie bazénovej vody.

Ich výnimočná účinnosť, nízky dopad na životné prostredie a nízke prevádzkové náklady sú výsledkom špičkovej technológie, vďaka ktorej sú obľúbenými medzi užívateľmi.

MICROWELL HP portfólio 2024

	Model COMPACT	Objem bazéna (maximálny / odporúčaný)*	(A27/W27, RH80%)			Prevádzková teplota vzduchu (WINTER úprava)	Chladiaci výkon (A35/W28) (HP BLACK -A43/W35)	Prietok vody	El. napá- janie	El. kábel / istenie	Titánový výmenník pre slanú vodu	Hladina akustického tlaku (1m/10m)	Rozmery netto (š x v x h)	Hmotnosť netto	Odporúčaná cena /v EUR bez DPH/
			Vykurovací výkon	El. príkon	COP										
		m ³	kW	kW	COP	°C	kW	m ³ /h	V AC/ Ph	mm ²	Grade (trieda), Plocha	dB(A)	mm	kg	€
SEZÓNNE - INVERTER	 HP 900 BLACK Inverter	40 / 15-30	9.0	0.2~1.6	11~5.8	-7...+3	2.7	2.7	230/1	3x25/ C16A	Gr1 ASTM265 0.4 m ²	49/40	932x609x377	43	1.350
	 HP 1100 BLACK Inverter	45 / 25-35	11.5	0.2~1.9	11~5.9	-7...+3	3.5	3.3	230/1	3x25/ C16A	Gr1 ASTM265 0.5 m ²	50/41	932x609x377	44	1.460
	 HP 1500 BLACK Inverter	65 / 35-50	15.0	0.3~2.7	11~5.7	-7...+3	5.4	4.4	230/1	3x25/ C16A	Gr1 ASTM265 0.6 m ²	53/43	1015x766x427	61	1.910
CELOROČNÉ - INVERTER	 HP 1100 GREEN Inverter Pro	65 / 30	10.8	1.7-0.8	6.4-14	-15...+3	4.5	3-5	230/1	3x25/ C16A	Gr1 ASTM265 0.52 m ²	42/29	990x657x340	49	1.990
	 HP 1500 GREEN Inverter Pro	80 / 40	15.0	2.3-1.0	6.5- 15	-15...+3	6.7	5-7	230/1	3x25/ C16A	Gr1 ASTM265 0.7 m ²	45/24	990x657x340	52	2.650
	 HP 1700 GREEN Inverter Pro	95 / 45	17.0	2.6-1.1	6.5- 15	-15...+3	7.5	6-8	230/1	3x4/ C20A	Gr1 ASTM265 0.80 m ²	46/33	954x648x429	63	3.090
	 HP 2100 GREEN Inverter Pro	105 / 50	21.0	3.3-1.4	6.4- 14.8	-15...+3	9.5	8-10	230/1	3x4/ C20A	Gr1 ASTM265 0.9 m ²	46/33	954x748x429	68	3.690
	 HP 2700 GREEN Inverter Pro (3f)	135 / 60	27.5	4.2-1.8	6.5- 15	-15...+3	11.9	10- 12	400/3	5x25/ C10A	Gr1 ASTM265 1.0 m ²	48/34	1084x948x429	93	4.150
CELOROČNÉ PREMIUM	 HP 2400 PREMIUM (3f)	80 / 60	24.4	3.51	6.9	-15...+40 (-5...+60)	21.7	8-10	400/3	5x25/ C10A	Gr1 ASTM265 1.2 m ²	56/38	942x1550x360 (942x1250x360)	118	5.030
	 HP 3000 PREMIUM (3f)	120 / 80	30.1	4.34	6.9	-15...+40 (-5...+60)	26.8	8-12	400/3	5x25/ C10A	Gr1 ASTM265 1.4 m ²	56/38	942x1550x360 (942x1250x360)	120	5.500
CELOROČNÉ a SEZÓNNE - ON-	 HP 2300 INVENTOR (3f)	80 / 60	23	3.59	6.4	-5...+40 (-15...+40) (-5...+60)	20.1	8-10	400/3	5x25/ C10A	Gr1 ASTM265 0.95 m ²	56/38	942x1550x360 (942x1250x360)	118	3.490
	 HP 2800 INVENTOR (3f)	120 / 80	28.4	4.44	6.4	-5...+40 (-15...+40) (-5...+60)	25.0	8-12	400/3	5x25/ C10A	Gr1 ASTM265 1.2 m ²	56/38	942x1550x360 (942x1250x360)	120	3.890
KOMERČNÉ - INVERTER	 iMax 60 (3f)	125-260	60.2	5.7	10.5	-10...+43 (0...+55)	26.8	20- 25	400/3	-	Gr1 ASTM265 3.0 m ²	61/41	1000x1260x1110	212	na dopyt
	 iMax 110 (3f)	250-520	115.0	11.5	10.0	-10...+43 (0...+55)	53.5	40- 50	400/3	-	Gr1 ASTM265 6.0 m ²	64/44	2100x1280x1090	459	na dopyt

Pozn.: Výrobca si vyhradzuje právo na zmenu parametrov bez predchádzajúceho upozornenia.

/* **Grade 1** - Titán 1. stupňa je prvý z komerčne dostupných čistých titánových druhov. Je to najmenejší a najpružnejší typ titánového materiálu. Má najvyššiu **tvárnosť** a vynikajúcu **odolnosť voči korózii**. Titán 1. stupňa **zabezpečí dlhú životnosť tepelného čerpadla** a zabráni tiež možnému poškodeniu pri preprave v dôsledku jeho vysokej nárazuvzdornosti.



NEVIDITELNÉ CELOROČNÉ TEPELNÉ ČERPADLO

CELOROČNE SI UŽITE SVOJU
OBLÚBENÚ VÍRIVKU A BAZÉN
BEZ OBÁV O ÚČTY ZA ENERGIU



-15°C +40°C
VZDUCH VODA

NEVIDITEĽNÝ SET SPLIT

VODNÝ VÝMENNÍK TEPLA
VO VNÚTRI JACUZZI

TEPELNÉ ČERPADLO AŽ
30 METROV ĎALEKO

UNIQUE

30 M



Nie je žiadny ďalší hluk, vibrácie alebo vizuálne rušenie, pretože splítové tepelné čerpadlo môže byť umiestnené až 30 metrov od vírivky.



Intuitívny ovládací panel s plnou integráciou do ovládania jacuzzi je možný s RS-485, DRY kontaktom alebo WLAN.



Splítové tepelné čerpadlá vodná jednotka môže byť plne integrovaná do jacuzzi. Je tak neviditeľná a navyše chránená pred mrazom.

9.2 kW
45 m³

HP 1000 GREEN

12.3 kW
55 m³

HP 1400 GREEN



kryt	COP	vykurovací výkon	chladiaci výkon	COP	vykurovací výkon	chladiaci výkon
plastový, ABS	6.1 (A27 W27)*	9.2 kW (A27 W27)*	4.9 kW (A35 W28)*	6.0 (A27 W27)*	12.3 kW (A27 W27)*	6.2 kW (A35 W28)*

SEZÓNNE
0~43°C

CELOROČNE
-15~43°C



HP 1000 GREEN Compact - 1. - 2. - 3.

HP 1400 GREEN Compact - 1. - 2. - 3.



Základná výbava:	Model:	Cena /v EUR bez DPH/	Cena /v EUR s DPH/
Tepelné čerpadlo (vrátane 4-cestného ventilu, ochrany tep. výmenníka pred namŕzaním a GoldFin), užívateľský manuál	HP 1000 GREEN Compact	1 200 495	1 440 594
anti VIBRATION + ultra QUIET + easy INSTALL +	HP 1400 GREEN Compact	1 360 580	1 632 696

Toto sú konečné ceny na ktoré sa neposkytuje žiadna zľava. Platí do vypredania zásob.

1. Wi-Fi:		
S štandard: bez Wi-Fi	0	0
W Wi-Fi	65,00	78,00
2. Úprava na celoročnú prevádzku - ochrana kompresora:		
S štandard: bez WINTER modulu (0~43°C)	0	0
W WINTER modul (-15~43°C)	485,00	582,00
3. Úprava na chladenie (CHILLER):		
S štandard: bez	0	0
C CHILLER (extra tepelná izolácia) ... chladenie vody až do +8°C	140,00	582,00
Ochranný kryt:		
Materiál: autoplachta - nepremokavá, hrubá tkanina vysoko odolná voči UV žiareniu, s vysokou životnosťou <i>Na túto položku sa nevzťahujú rabatové podmienky!</i>	110,00	132,00



HP 1000 GREEN

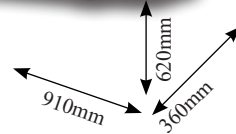

HP 1400 GREEN

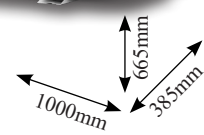

HP 1000 GREEN Split - 1. - 2. - 3.

HP 1400 GREEN Split - 1. - 2. - 3.



Základná výbava:	Model:	Cena /v EUR bez DPH/	Cena /v EUR s DPH/
Tepelné čerpadlo (vrátane 4-cestného ventilu, ochrany tep. výmenníka pred namŕzaním a GoldFin), užívateľský manuál	HP 1000 GREEN Split	2 150	2 580
anti VIBRATION + ultra QUIET + easy INSTALL +	HP 1400 GREEN Split	2 350	2 820

1. Wi-Fi:		
S štandard: bez Wi-Fi	0	0
W Wi-Fi	65,00	78,00
2. Úprava na celoročnú prevádzku - ochrana kompresora:		
S štandard: bez WINTER modulu (0~43°C)	0	0
W WINTER modul (-15~43°C)	485,00	582,00
3. Úprava na chladenie (CHILLER):		
S štandard: bez	0	0
C CHILLER (extra tepelná izolácia) ... chladenie vody až do +8°C	140,00	582,00
Ochranný kryt:		
Materiál: autoplachta - nepremokavá, hrubá tkanina vysoko odolná voči UV žiareniu, s vysokou životnosťou <i>Na túto položku sa nevzťahujú rabatové podmienky!</i>	110,00	132,00



Wi-Fi modul



Ochranný kryt

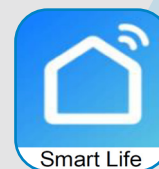

Smart Life



OVLÁDANIE AJ CEZ Wi-Fi
Stiahnite si na ANDROID a IOS APP zdarma



PRE ĎALŠIE INFORMÁCIE NAVŠTÍVTE
WWW.OVDVLHCOVAC.SK

23 kW
80 m³

HP 2300 INVENTOR Compact

kryt	COP	vykurovací výkon	chladiaci výkon
kovový	5.8 - 7.6 (A26 W26)*	20.9-27.2 kW (A26 W26)*	20.1 kW (A30 W35)*

28.4kW
120 m³

HP 2800 INVENTOR Compact

COP	vykurovací výkon	chladiaci výkon
5.8 - 7.6 (A26 W26)*	25.8-33.5 kW (A26 W26)*	25 kW (A30 W35)*

SEZÓNNE
-5~40°C

CELOROČNE
-15~40°C

TROPICAL
-5~60°C



HP 2300 INVENTOR C - 1. - 2. - 3. - 4.



PLOCHA VÝMENNÍKA
0.95 m²
TITÁNU

HP 2800 INVENTOR C - 1. - 2. - 3. - 4.



PLOCHA VÝMENNÍKA
1.2 m²
TITÁNU



1550 mm
942 mm
360 mm

Základná výbava:

Model:

Cena
/v EUR bez DPH/

Cena
/v EUR s DPH/

Tepelné čerpadlo (vrátane GoldFin, Panasonic/Sanyo kompresora, 4-cestného ventilu, ochrany tep. výmenníka pred namrznutím a EEV), užívateľský manuál

HP 2300
INVENTOR C

3 490

4 188

micro COMPRESSOR + micro ECONOMY +

HP 2800
INVENTOR C

3 890

4 668

anti VIBRATION + anti FREEZE + ultra QUIET +

1. Úprava na celoročnú prevádzku - ochrana kompresora:

S štandard: bez modulu WINTER (-5°C...+40°C)	0	0
W WINTER modul (-15°C...+40°C)	350	420

2. Tropical / Chiller úprava:

S štandard: bez	0	0
T so súpravou TROPICAL (extra chladenie kompresora) ... až do 60°C tepl. vzduchu	270	324
C so súpravou CHILLER (extra tepelná izolácia) ... ochladenie vody až do +5°C	215	258

3. Pozícia regulátora:

S štandard: regulátor na tepelnom čerpadle	0	0
W montáž na stenu (zahŕňa nástennú krabičku do omietky), dĺžka kábla: 30m	40	48

4. Wi-Fi:

S štandard: bez Wi-Fi	0	0
W s Wi-Fi	49	58,80

Ochranný kryt:

Materiál: autoplachta - nepremokavá, hrubá tkanina vysoko odolná voči UV žiareniu, s vysokou životnosťou Na túto položku sa nevzťahujú rabatové podmienky!	230	276
---	-----	-----

Samoregulovateľný vyhrievací kábel:

230V/4m/64W, Euro zástrčka 2m, IP68 Na túto položku sa nevzťahujú rabatové podmienky!	28,50	34,20
--	-------	-------



PRE POUŽITIE TEPELNÉHO ČERPADLA V PROSTREDÍ S TEPLOTOU VZDUCHU +42°C AŽ +60°C.



Wi-Fi modul



ochranný kryt



kábel



TEPELNÝ VÝMENNÍK OBOHATENÝ O
TITÁNIUM



BALENIE NA EURO paletu, fumigovanú
17,50€/1ks (V závislosti od modelu je možné na EUP zbalit' 2-6ks zariadení.)



OVLÁDANIE AJ
ČEZ Wi-Fi
Stiahnite si na
ANDROID a IOS
APP zdarma



Smart Life

23 kW
80 m³

HP 2300 INVENTOR Split

kryt	COP	vykurovací výkon	chladiaci výkon
kovový	5.8 - 7.6 (A26 W26)*	20.9-27.2 kW (A26 W26)*	20.1 kW (A30 W35)*

28.4kW
120 m³

HP 2800 INVENTOR Split

COP	vykurovací výkon	chladiaci výkon
5.8 - 7.6 (A26 W26)*	25.8-33.5 kW (A26 W26)*	25 kW (A30 W35)*

SEZÓNNE
-5~40°C

CELOROČNE
-15~40°C

TROPICAL
-5~60°C

HP 2300 INVENTOR S - 1. - 2. - 3. - 4.



PLOCHA VÝMENNÍKA
0.95
m²
TITÁNU

HP 2800 INVENTOR S - 1. - 2. - 3. - 4.



PLOCHA VÝMENNÍKA
1.2
m²
TITÁNU

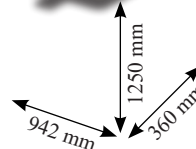

Hydro kit



S



W



Wi-Fi modul



Ochranný kryt



PRE POUŽITIE TEPELNÉHO ČERPADLA
V PROSTREDÍ S TEPLOTOU VZDUCHU
+42°C AŽ +60°C.

Základná výbava:	Model:	Cena /v EUR bez DPH/	Cena /v EUR s DPH/
Vzduchová jednotka (vrátane GoldFin, Panasonic/Sanyo kompresora, 4-cestného ventilu, ochrany tep. výmenníka pred namrznutím a EEV), Hydro kit - vodný titánový výmenník (inštalácia v techn. miestnosti), užívateľský manuál	HP 2300 INVENTOR S	4 850	5 820
micro COMPRESSOR+ micro ECONOMY+ anti VIBRATION+ anti FREEZE+ ultra QUIET+	HP 2800 INVENTOR S	5 350	6 624
1. Umiestnenie ovládania:			
S štandard: digitálny AUTO mód panel na vonkajšej jednotke (vzduchová jednotka)		0	0
W montáž na stenu (zahŕňa nástennú krabičku do omietky), dĺžka kábla: 30m		30	36
2. Wi-Fi:			
S štandard: bez Wi-Fi		0	0
W s Wi-Fi		49	58,80
3. Úprava na celoročnú prevádzku - ochrana kompresora:			
S štandard: bez WINTER modulu (-5°C...+40°C)		0	0
W s WINTER modulom (-15°C...+40°C)		350	420
4. Tropical / Chiller úprava:			
S štandard: bez		0	0
T so súpravou TROPICAL (extra chladenie kompresora) ... až do 60°C tepl. vzduchu		270	324
C so súpravou CHILLER (extra tepelná izolácia) ... ochladenie vody až do +5°C		215	258
Ochranný kryt:			
Materiál: autoplachta - nepremokavá, hrubá tkanina vysoko odolná voči UV žiareniu, s vysokou životnosťou Na túto položku sa nevzťahujú rabatové podmienky!		230	276



TEPELNÝ VÝMENNÍK OBOHATENÝ O
TITÁNIUM



BALENIE NA EURO paletu, fumigovanú
17,50€/1ks (V závislosti od modelu je možné na EUP zbalit 2-6ks zariadení.)



v. 01/2024

MICROWELL

Rieši 3 prípady z 5 servisu na diaľku

IOT SERVISNÁ KONZOLA

- 24/7 online dohľadový systém
- Údaje v reálnom čase a historické údaje
- Poradenstvo a riešenie porúch
- Diaľkové ovládanie a nastavenie parametrov
- Kompletná technická analýza na diaľku
- Ukladanie dát až 90 dní

**UŠETRÍ MINIMUM
1 SERVISNÚ NÁVŠTEVU**





**BEST
SELLER**



**CHRÁNENÉ
ÚDAJE**

**WIFI
OVLÁDAČ**

**ONLINE
DIAGNOSTIKA**

**24/7
DOHĽAD**

9kW 30 m ³ HP 900 BLACK Inverter				11.5kW 35 m ³ HP 1100 BLACK Inverter		
kryt	COP	vykurovací výkon	chladiaci výkon	COP	vykurovací výkon	chladiaci výkon
ABS plastový, čierny	10.6 - 5.8 (A26 W26)*	1.8 - 9.0 kW (A26 W26)*	2.7 kW (A43 W35)*	10.9 - 5.9 (A26 W26)*	2.3 - 11.5 kW (A26 W26)*	3.5 kW (A43 W35)*

SEZÓNNE
-7~43°C



HP 900/1100 BLACK

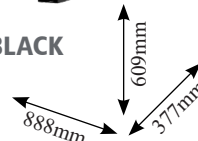

HP 900 BLACK Inverter Compact - 1.



HP 1100 BLACK Inverter Compact - 1.

Základná výbava:	Model:	Cena /v EUR bez DPH/	Cena /v EUR s DPH/
Tepelné čerpadlo (full stepless inverter DC compressor, brushless DC ventilator, GoldFin/, vrátane 4-cestného ventilu, ochrany tep. výmenníka pred namrzním), ochranný kryt, manuál, WIFI, IOT servisná konzola anti VIBRATION + ultra QUIET + easy INSTALL+	HP 900 BLACK Compact	1 350	1 620
	HP 1100 BLACK Compact	1 460	1 752

1. Pozícia regulátora:

S štandard: regulátor na tepelnom čerpadle	0	0
R diaľkové riadenie, 10m kábel, dotykový ovládač	170	204



HP 900 BLACK Inverter Split - 1.



HP 1100 BLACK Inverter Split - 1.

Základná výbava:	Model:	Cena /v EUR bez DPH/	Cena /v EUR s DPH/
Tepelné čerpadlo (full stepless inverter DC compressor, brushless DC ventilator, GoldFin/, vrátane 4-cestného ventilu, ochrany tep. výmenníka pred namrzním), ochranný kryt, manuál, WIFI, IOT servisná konzola anti VIBRATION + ultra QUIET + easy INSTALL+	HP 900 BLACK Split	2 400	2 880
	HP 1100 BLACK Split	2 650	3 180

1. Pozícia regulátora:

S štandard: regulátor na tepelnom čerpadle	0	0
R diaľkové riadenie, 10m kábel, dotykový ovládač	170	204

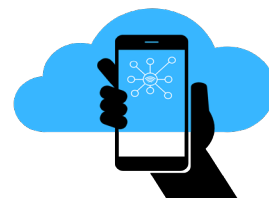

IOT APP CLOUD



BALENIE NA EURO paletu, fumigovanú
17,50€/1ks (V závislosti od modelu je možné na EUP zbalit' 2-6ks zariadení.)

APR
OVLÁDANIE AJ CEZ Wi-Fi
Stiahnite si na ANDROID a IOS APP zdarma

Handy Heat Pump

15 kW
50 m³

HP 1500 BLACK Inverter

kryt	COP	vykurovací výkon	chladiaci výkon
ABS plastový, čierny	10.7 - 5.7 (A26 W26)*	2.9 - 15.4 kW (A26 W26)*	5.4 kW (A43W35)*

SEZÓNNE
-7~43°C



HP 1500 BLACK Inverter Compact - 1.



Základná výbava:	Model:	Cena /v EUR bez DPH/	Cena /v EUR s DPH/
Tepelné čerpadlo (full stepless inverter DC compressor, brushless DC ventilator, GoldFin/, vrátane 4-cestného ventilu, ochrany tep. výmenníka pred namrzaním), ochranný kryt, manuál, WIFI, IOT servisná konzola anti VIBRATION + ultra QUIET + easy INSTALL +	HP 1500 BLACK Compact	1 910	2 292
1. Pozícia regulátora:			
S štandard: regulátor na tepelnom čerpadle		0	0
R diaľkové riadenie, 10m kábel, dotykový ovládač		170	204

HP 1500 BLACK

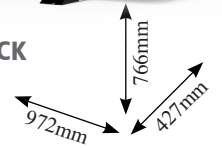

HP 1500 BLACK Inverter Split - 1.



Základná výbava:	Model:	Cena /v EUR bez DPH/	Cena /v EUR s DPH/
Tepelné čerpadlo (full stepless inverter DC compressor, brushless DC ventilator, GoldFin/, vrátane 4-cestného ventilu, ochrany tep. výmenníka pred namrzaním), ochranný kryt, manuál, WIFI, IOT servisná konzola anti VIBRATION + ultra QUIET + easy INSTALL +	HP 1500 BLACK Split	2 900	3 480
1. Pozícia regulátora:			
S štandard: regulátor na tepelnom čerpadle		0	0
R diaľkové riadenie, 10m kábel, dotykový ovládač		170	204



IOT APP
CLOUD



BALENIE NA EURO paletu, fumigovanú
17,50€/1ks (V závislosti od modelu je možné na EUP zbalit 2-6ks zariadení.)



10.8 kW
40 m³

HP 1100 GREEN Inverter Pro

kryt	COP	vykurovací výkon	vykurovací výkon	chladiaci výkon
ABS plastový	14 - 6.4 (A26 W26)*	8.4 - 10.8 kW (A26 W26)*	12.4 kW (A27 W15RH80)	4.5 kW (A35 W28)*



CELOROČNE
-15~43°C



HP 1100 GREEN Inverter Pro Compact

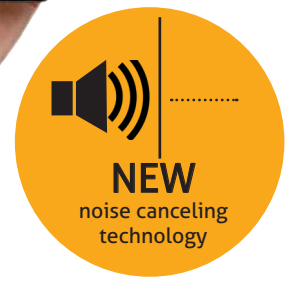
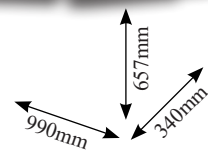

ochranný kryt



IOT APP
CLOUD

Základná výbava:

tepelné čerpadlo /full stepless inverter DC compressor, brushless DC ventilator, GoldFin/, vrátane 4-cestného ventilu, ochrany tep. výmenníka pred namázaním a EEV, odmrazovania kondenzačnej vaničky, WINTER modulu, WiFi, Touch control; užívateľský manuál

Cena /v EUR bez DPH/ **Cena** /v EUR s DPH/

1 990 **2 388**

anti VIBRATION + ultra QUIET + easy INSTALL +

Ochranný kryt:

Materiál: autoplachta - nepremokavá, hrubá tkanina vysoko odolná voči UV žiareniu, s vysokou životnosťou
Na túto položku sa nevzťahujú rabatové podmienky!

70 84

HP 1100 GREEN Inverter Pro Split - 1.



Základná výbava:

Splitové tepelné čerpadlo - separátne vodná jednotka s inštalovaným regulátorom /full stepless inverter DC compressor, brushless DC ventilator, GoldFin/, vrátane 4-cestného ventilu, ochrany tep. výmenníka pred namázaním a EEV, odmrazovania kondenzačnej vaničky, WINTER modulu, WiFi, Touch control; užívateľský manuál

Cena /v EUR bez DPH/ **Cena** /v EUR s DPH/

2 950 **3 540**

anti VIBRATION + ultra QUIET + easy INSTALL +

1. Pozícia regulátora:

S štandard: regulátor na tepelnom čerpadle

0 0

W montáž displeja na stenu - druhého, zahŕňa: nástennú plastovú krabičku IP 44, kábel dĺžky 10m, druhý dotykový displej s Wi-fi (prvý displej zostáva na tepelnom čerpadle odpojený, pripravený pre ovládanie pri servise)

150 180

C montáž displeja na stenu - preloženého z tepelného čerpadla, zahŕňa: nástennú plastovú krabičku IP 44, kábel dĺžky 10m, záslepku pre diery po odobranom displeji na tepelnom čerpadle

60 72

Ochranný kryt:

Materiál: autoplachta - nepremokavá, hrubá tkanina vysoko odolná voči UV žiareniu, s vysokou životnosťou
Na túto položku sa nevzťahujú rabatové podmienky!

110 132

***5 rokov ZÁRUKA**
NA KOMPRESOR *

***5 rokov ZÁRUKA**
NA TITANOVÝ VÝMENNÍK *

***2 roky ZÁRUKA**
NA OSTATNÉ KOMPONENTY *



BALENIE NA EURO paletu, fumigovaných
17,50€/1ks (V závislosti od modelu je možné na EUP zbalit 2-6ks zariadení.)

**OVLÁDANIE AJ
CEZ Wi-Fi**
Stiahnite si na
ANDROID a IOS
APP zdarma

Smart Life



GREEN R32 LINE

15 kW
60 m³

HP 1500 GREEN Inverter Pro

kryt	COP	vykurovací výkon	vykurovací výkon	chladiaci výkon
ABS plastový	15 - 6.5 (A26 W26)*	11.4 - 15 kW (A26 W26)*	17.3 kW (A27 W15RH80)	6.7 kW (A35 W28)*



CELOROČNĚ
-15~43°C



HP 1500 GREEN Inverter Pro Compact



657mm
990mm
340mm



Základná výbava:

tepelné čerpadlo /full stepless inverter DC compressor, brushless DC ventilator, GoldFin/, vrátane 4-cestného ventilu, ochrany tep. výmenníka pred namrznutím a EEV, odmrazovania kondenzačnej vaničky, WINTER modulu, WiFi, Touch control; užívateľský manuál

Cena /v EUR bez DPH/ **Cena** /v EUR s DPH/

2 650 **3 180**

anti **VIBRATION** + ultra **QUIET** + easy **INSTALL** +

Ochranný kryt:

Materiál: autoplachta - nepremokavá, hrubá tkanina vysoko odolná voči UV žiareniu, s vysokou životnosťou

Na túto položku sa nevzťahujú rabatové podmienky!

70 84

HP 1500 GREEN Inverter Pro Split - 1.



Základná výbava:

Splitové tepelné čerpadlo - separátne vodná jednotka s inštalovaným regulátorom /full stepless inverter DC compressor, brushless DC ventilator, GoldFin/, vrátane 4-cestného ventilu, ochrany tep. výmenníka pred namrznutím a EEV, odmrazovania kondenzačnej vaničky, WINTER modulu, WiFi, Touch control; užívateľský manuál

Cena /v EUR bez DPH/ **Cena** /v EUR s DPH/

3 690 **4 428**

anti **VIBRATION** + ultra **QUIET** + easy **INSTALL** +

1. Pozícia regulátora:

S štandard: regulátor na tepelnom čerpadle

0 0

W montáž displeja na stenu - druhého, zahŕňa: nástennú plastovú krabičku IP 44, kábel dĺžky 10m, druhý dotykový displej s Wi-fi (prvý displej zostáva na tepelnom čerpadle odpojený, pripravený pre ovládanie pri servise)

150 180

C montáž displeja na stenu - preloženého z tepelného čerpadla, zahŕňa: nástennú plastovú krabičku IP 44, kábel dĺžky 10m, záslepku pre diery po odobranom displeji na tepelnom čerpadle

60 72

Ochranný kryt:

Materiál: autoplachta - nepremokavá, hrubá tkanina vysoko odolná voči UV žiareniu, s vysokou životnosťou

Na túto položku sa nevzťahujú rabatové podmienky!

110 132

ochranný kryt

★ **5 rokov ZÁRUKA** NA KOMPRESOR ★

★ **5 rokov ZÁRUKA** NA TITANOVÝ VÝMENNÍK ★

★ **2 roky ZÁRUKA** NA OSTATNÉ KOMPONENTY ★



IOT APP
CLOUD



BALENIE NA EURO paletu, fumigované
17,50€/1ks (V závislosti od modelu je možné na EUP zbalit 2-6ks zariadení.)



v. 01/2024

MICROWELL

47

17 kW
95 m³

HP 1700 GREEN Inverter Pro

kryt	COP	vykurovací výkon	vykurovací výkon	chladiaci výkon
ALUMINUM	15 - 6.5 (A26 W26)*	11.5 - 17.0 kW (A26 W26)*	19.6 kW (A27 W15RH80)	7.5 kW (A35 W28)*



CELOROČNE
-15~43°C



HP 1700 GREEN Inverter Pro Compact

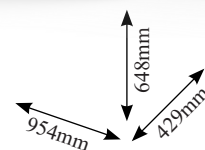

Základná výbava:

tepelné čerpadlo /full stepless inverter DC compressor, brushless DC ventilator, GoldFin/, vrátane 4-cestného ventilu, ochrany tep. výmenníka pred namázaním a EEV, odmrazovania kondenzačnej vaničky, WINTER modulu, WiFi, Touch control; užívateľský manuál

anti VIBRATION + ultra QUIET + easy INSTALL +

Cena /v EUR bez DPH/ **Cena** /v EUR s DPH/

3 090 **3 708**

Ochranný kryt:

Materiál: autoplachta - nepremokavá, hrubá tkanina vysoko odolná voči UV žiareniu, s vysokou životnosťou

Na túto položku sa nevzťahujú rabatové podmienky!

110 132

HP 1700 GREEN Inverter Pro Split - 1.



Základná výbava:

Splitové tepelné čerpadlo - separátne vodná jednotka s inštalovaným regulátorom /full stepless inverter DC compressor, brushless DC ventilator, GoldFin/, vrátane 4-cestného ventilu, ochrany tep. výmenníka pred namázaním a EEV, odmrazovania kondenzačnej vaničky, WINTER modulu, WiFi, Touch control; užívateľský manuál

anti VIBRATION + ultra QUIET + easy INSTALL +

Cena /v EUR bez DPH/ **Cena** /v EUR s DPH/

3 980 **4 776**

1. Pozícia regulátora:

S štandard: regulátor na tepelnom čerpadle

0 0

W montáž displeja na stenu - druhého, zahŕňa: nástennú plastovú krabičku IP 44, kábel dĺžky 10m, druhý dotykový displej s Wi-fi (prvý displej zostáva na tepelnom čerpadle odpojený, pripravený pre ovládanie pri servise)

150 180

C montáž displeja na stenu - preloženého z tepelného čerpadla, zahŕňa: nástennú plastovú krabičku IP 44, kábel dĺžky 10m, záslepku pre diery po odobranom displeji na tepelnom čerpadle

60 72

Ochranný kryt:

Materiál: autoplachta - nepremokavá, hrubá tkanina vysoko odolná voči UV žiareniu, s vysokou životnosťou

Na túto položku sa nevzťahujú rabatové podmienky!

150 180



ochranný kryt

***5 rokov ZÁRUKA**
NA KOMPRESOR *

***5 rokov ZÁRUKA**
NA TITANOVÝ VÝMENNÍK *

***2 roky ZÁRUKA**
NA OSTATNÉ KOMPONENTY *



BALENIE NA EURO paletu, fumigovaných
17,50€/1ks (V závislosti od modelu je možné na EUP zbalit 2-6ks zariadení.)

**OVLÁDANIE AJ
CEZ Wi-Fi**
Stiahnite si na
ANDROID a IOS
APP zdarma

Smart Life

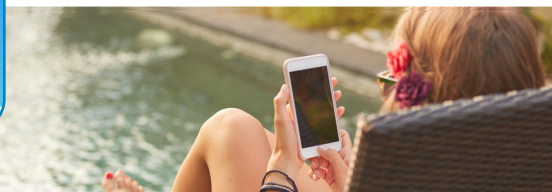

GREEN R32 LINE

24.2 kW
105 m³

HP 2100 GREEN Inverter Pro

kryt	COP	vykurovací výkon	vykurovací výkon	chladiaci výkon
ALUMINUM	14.8~6.4 (A26 W26)*	14.5~21kW (A26 W26)*	24.2 kW (A27 W15RH8o)	9.5 kW (A35 W28)*



CELOROČNE
-15~43°C

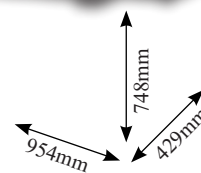

HP 2100 GREEN Inverter Pro Compact



Základná výbava:	Cena /v EUR bez DPH/	Cena /v EUR s DPH/
------------------	-------------------------	-----------------------

tepelné čerpadlo /full stepless inverter DC compressor, brushless DC ventilator, GoldFin/, vrátane 4-cestného ventilu, ochrany tep. výmenníka pred namrznutím a EEV, odmrazovania kondenzačnej vaničky, WINTER modulu, WiFi, Touch control; užívateľský manuál

3 690

4 428

anti VIBRATION + ultra QUIET + easy INSTALL +

Ochranný kryt:

Materiál: autoplachta - nepremokavá, hrubá tkanina vysoko odolná voči UV žiareniu, s vysokou životnosťou

110

132

Na túto položku sa nevzťahujú rabatové podmienky!

HP 2100 GREEN Inverter Pro Split - 1.



Základná výbava:	Cena /v EUR bez DPH/	Cena /v EUR s DPH/
------------------	-------------------------	-----------------------

Splitové tepelné čerpadlo - separátne vodná jednotka s inštalovaným regulátorom /full stepless inverter DC compressor, brushless DC ventilator, GoldFin/, vrátane 4-cestného ventilu, ochrany tep. výmenníka pred namrznutím a EEV, odmrazovania kondenzačnej vaničky, WINTER modulu, WiFi, Touch control; užívateľský manuál

5 200

6 240

anti VIBRATION + ultra QUIET + easy INSTALL +

1. Pozícia regulátora:

S štandard: regulátor na tepelnom čerpadle 0 0

W montáž displeja na stenu - druhého, zahŕňa: nástennú plastovú krabičku IP 44, kábel dĺžky 10m, druhý dotykový displej s Wi-fi (prvý displej zostáva na tepelnom čerpadle odpojený, pripravený pre ovládanie pri servise) 150 180

C montáž displeja na stenu - preloženého z tepelného čerpadla, zahŕňa: nástennú plastovú krabičku IP 44, kábel dĺžky 10m, zásepku pre diery po odobranom displeji na tepelnom čerpadle 60 72

Ochranný kryt:

Materiál: autoplachta - nepremokavá, hrubá tkanina vysoko odolná voči UV žiareniu, s vysokou životnosťou

150

180

Na túto položku sa nevzťahujú rabatové podmienky!



ochranný kryt

★ 5 rokov ZÁRUKA NA KOMPRESOR ★

★ 5 rokov ZÁRUKA NA TITANOVÝ VÝMENNÍK ★

★ 2 roky ZÁRUKA NA OŠTATNÉ KOMPONENTY ★



BALENIE NA EURO paletu, fumigované
17,50€/1ks (V závislosti od modelu je možné na EUP zbalit 2-6ks zariadení.)

GREEN R32 LINE



v. 01/2024



31.6 kW
135 m³

HP 2700 GREEN Inverter Pro

kryt	COP	vykurovací výkon	vykurovací výkon	chladiaci výkon
ALUMINUM	15~6.5 (A26 W26)*	18 - 27.5 kW (A26 W26)*	31.6 kW (A27 W15RH80)	11.9 kW (A35 W28)*



CELOROČNĚ
-15~43°C

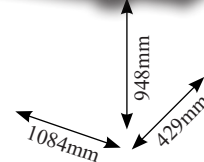

HP 2700 GREEN Inverter Pro Compact



Základná výbava:

tepelné čerpadlo /full stepless inverter DC compressor, brushless DC ventilator, GoldFin/, vrátane 4-cestného ventilu, ochrany tep. výmenníka pred namázaním a EEV, odmrazovania kondenzačnej vaničky, WINTER modulu, WiFi, Touch control; užívateľský manuál

anti VIBRATION + ultra QUIET + easy INSTALL +

Cena /v EUR bez DPH/ **Cena** /v EUR s DPH/

4 150 **4 980**

Ochranný kryt:

Materiál: autoplachta - nepremokavá, hrubá tkanina vysoko odolná voči UV žiareniu, s vysokou životnosťou

Na túto položku sa nevzťahujú rabatové podmienky!

120 144

HP 2700 GREEN Inverter Pro Split - 1.



Základná výbava:

Splitové tepelné čerpadlo - separátne vodná jednotka s inštalovaným regulátorom /full stepless inverter DC compressor, brushless DC ventilator, GoldFin/, vrátane 4-cestného ventilu, ochrany tep. výmenníka pred namázaním a EEV, odmrazovania kondenzačnej vaničky, WINTER modulu, WiFi, Touch control; užívateľský manuál

anti VIBRATION + ultra QUIET + easy INSTALL +

Cena /v EUR bez DPH/ **Cena** /v EUR s DPH/

5 900 **7 080**

1. Pozícia regulátora:

S štandard: regulátor na tepelnom čerpadle

0 0

W montáž displeja na stenu - druhého, zahŕňa: nástennú plastovú krabičku IP 44, kábel dĺžky 10m, druhý dotykový displej s Wi-fi (prvý displej zostáva na tepelnom čerpadle odpojený, pripravený pre ovládanie pri servise)

150 180

C montáž displeja na stenu - preloženého z tepelného čerpadla, zahŕňa: nástennú plastovú krabičku IP 44, kábel dĺžky 10m, zálepku pre diery po odobranom displeji na tepelnom čerpadle

60 72

Ochranný kryt:

Materiál: autoplachta - nepremokavá, hrubá tkanina vysoko odolná voči UV žiareniu, s vysokou životnosťou

Na túto položku sa nevzťahujú rabatové podmienky!

170 204



ochranný kryt

***5 rokov ZÁRUKA**
NA KOMPRESOR

***5 rokov ZÁRUKA**
NA TITANOVÝ VÝMENNÍK

***2 roky ZÁRUKA**
NA OSTATNÉ KOMPONENTY



BALENIE NA EURO paletu, fumigovanú
17,50€/1ks (V závislosti od modelu je možné na EUP zbalit 2-6ks zariadení.)



COMPACT versus SPLIT

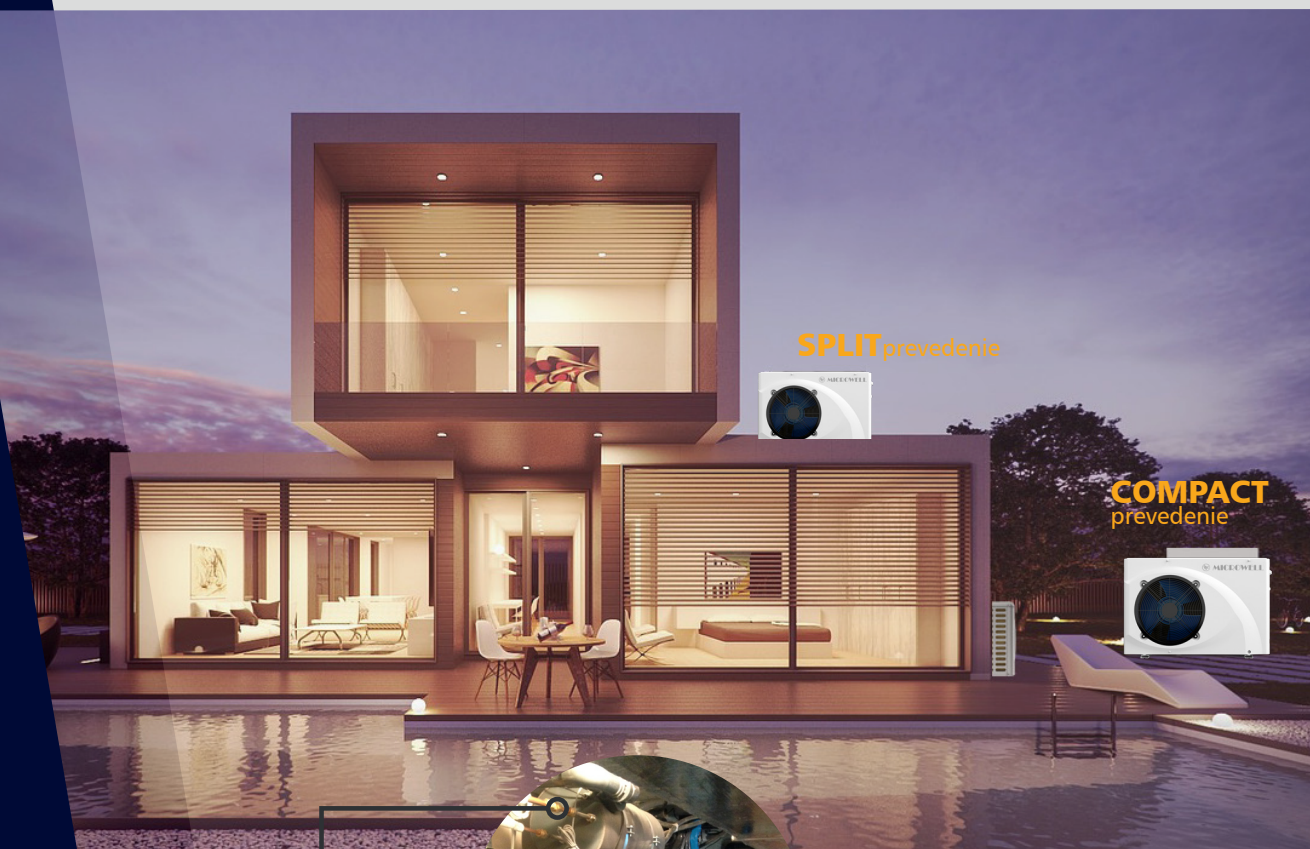

VODNÁ
JEDNOTKA



TECHNICKÁ
MIESTNOSŤ

- Komfortné celoročné vykurovanie
- Zazimovanie nie je nutné
- Žiadny hluk, žiadne vibrácie, žiadne vizuálne rušenie



” Splitové tepelné čerpadlo nevyžaduje za zimovanie, pretože jeho vodný výmenník tepla je umiestnený na mieste, kde nezamrzne, ako je napr. technická miestnosť bazéna, pivnica alebo šachta. ”

24.4 kW 80 m ³ HP 2400 PREMIUM Compact				30.1 kW 120 m ³ HP 3000 PREMIUM Compact		
kryt	COP	vykurovací výkon	chladiaci výkon	COP	vykurovací výkon	chladiaci výkon
kovový	6.5 - 8.5 (A26 W26)*	22.2-28.8 kW (A26 W26)*	21.7 kW (A30 W35)*	6.5 - 8.5 (A26 W26)*	27.4-35.5 kW (A26 W26)*	26.8 kW (A35 W28)*

CELOROČNĚ
-15~40°C

TROPICAL
-5~60°C



HP 2400 PREMIUM C



HP 3000 PREMIUM C



Základná výbava:

Tepelné čerpadlo (vrátane GoldFin),

- celoročná prevádzka až do -15°C (zahŕňa komplet ZIMNÝ BALÍK: odmrazovanie kondenzačnej vaničky, modul WINTER, ochrana tepelného výmenníka pred namrznutím),
- Používanie pri tropických teplotách až do +60°C,
- CHILLER (s extra tepelnou izoláciou) ... ochladenie vody až do +5°C
- Wi-Fi štandardne, TUYA IOT based App for iOS/Android Smart "POOL VISION",
- regulátor s montážou na stenu, zahŕňa 30m kábel,
- ochrana vodného výmenníka,
- užívateľský manuál

micro COMPRESSOR+ micro ECONOMY+

anti VIBRATION+ anti FREEZE+ ultra QUIET+

Ochranný kryt:

Materiál: autoplachta - nepremokavá, hrubá tkanina vysoko odolná voči UV žiareniu, s vysokou životnosťou
Na túto položku sa nevzťahujú rabatové podmienky!

230

276

Samoregulovateľný vyhrievací kábel:

230V/4m/64W, Euro zástrčka 2m, IP68

Na túto položku sa nevzťahujú rabatové podmienky!

28,50

34,20

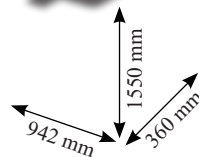

ochranný kryt



kábel



Smart Life



OVĽADANIE AJ CEZ Wi-Fi
Stiahnite si na ANDROID a IOS APP zdarma



BALENIE NA EURO paletu, fumigované
17,50€/1ks (V závislosti od modelu je možné na EUP zbalit 2-6ks zariadení.)

24.4 kW
80 m³

HP 2400 PREMIUM Split

kryt	COP	vykurovací výkon	chladiaci výkon
kovový	6.5 - 8.5 (A26 W26)*	22.2-28.8 kW (A26 W26)*	21.7 kW (A30 W35)*

30.1kW
120 m³

HP 3000 PREMIUM Split

COP	vykurovací výkon	chladiaci výkon
6.5 - 8.5 (A26 W26)*	27.4-35.5 kW (A26 W26)*	26.8 kW (A35 W28)*

CELOROČNĚ
-15~40°C

TROPICAL
-5~60°C



HP 2400 PREMIUM S



PLOCHA
VÝMĚNNÍKA
1.2
m²
TITÁNU

HP 3000 PREMIUM S



PLOCHA
VÝMĚNNÍKA
1.4
m²
TITÁNU

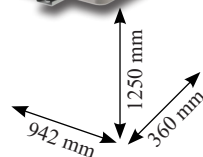
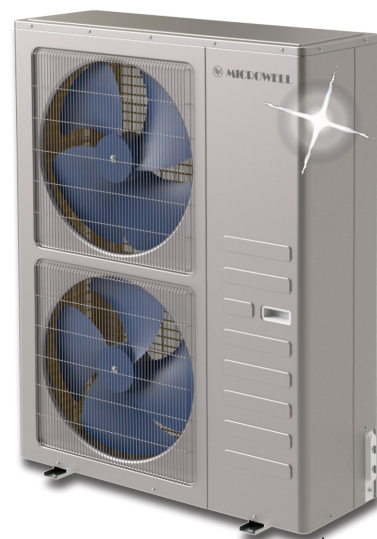

ochranný kryt

Základná výbava:	Model:	Cena /v EUR bez DPH/	Cena /v EUR s DPH/
------------------	--------	-------------------------	-----------------------

Vzduchová jednotka (zahřňa GoldFin) + Hydro kit (bez boxu)

- celoročná prevádzka až do -15°C (zahřňa komplet ZIMNÝ BALÍK: odmrazovanie kondenzačnej vaničky, modul WINTER, ochrana tepelného výmenníka pred namrznutím),
- Používanie pri tropických teplotách až do +60°C,
- CHILLER (s extra tepelnou izoláciou) ... ochladienie vody až do +5°C
- Wi-Fi štandardne, TUYA IOT based App for iOS/Android Smart "POOL VISION",
- regulátor s montážou na stenu, zahřňa 30m kábel,
- ochrana vodného výmenníka,
- užívateľský manuál

HP 2400 PREMIUM Split	5 780	6 936
HP 3000 PREMIUM Split	6 250	7 500

micro COMPRESSOR + micro ECONOMY +

anti VIBRATION + anti FREEZE + ultra QUIET +

Ochranný kryt:

Materiál: autoplachta - nepremokavá, hrubá tkanina vysoko odolná voči UV žiareniu, s vysokou životnosťou

Na túto položku sa nevzťahujú rabatové podmienky!

230

276



BALENIE NA EURO paletu, fumigované
17,50€/1ks (V závislosti od modelu je možné na EUP zbalit 2-6ks zariadení.)

TROPICAL

UMOŽŇUJE POUŽITIE TEPELNÉHO
ČERPADLA PRI TEPLOTE VZDUCHU
OD +42°C DO +60°C.



v. 01/2024

MICROWELL

53

60kW 260 m ³ iMax 60				115kW 520 m ³ iMax 110		
kryt	COP	vykurovací výkon	chladiaci výkon	COP	vykurovací výkon	chladiaci výkon
plastový, ABS	10.5 (A27 W27)*	60.2 kW (A27 W27)*	26.8 kW (A35 W28)*	10.0 (A27 W27)*	115.0 kW (A27 W27)*	53.5 kW (A35 W28)*



iMax 60 HC



iMax 110 HC

Základná výbava:	Model:	Cena /v EUR bez DPH/	Cena /v EUR s DPH/
Tepelné čerpadlo, užívateľský manuál Prevádzková teplota, vzduch: -10°C ~ +43°C	iMax 60	na dopyt	na dopyt
	iMax 110	na dopyt	na dopyt



iMax 60

iMax 60 Tropical HC



iMax 110 Tropical HC

Základná výbava:	Model:	Cena /v EUR bez DPH/	Cena /v EUR s DPH/
Tepelné čerpadlo, užívateľský manuál Prevádzková teplota, vzduch: 0°C ~ +55°C	iMax 60	na dopyt	na dopyt
	iMax 110	na dopyt	na dopyt

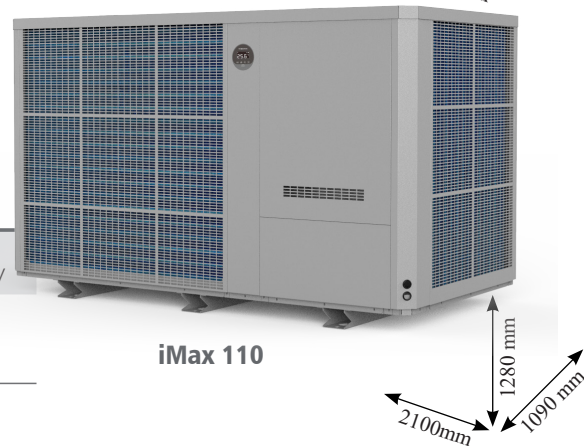

iMax 110

/Na uvedené ceny sa nevzťahujú štandardné rabatové podmienky./



BALENIE NA EURO paletu, fumigovanú
17,50€/1ks (V závislosti od modelu je možné na EUP zbalit 2-6ks zariadení.)

Určené pre verejné / komerčné aplikácie, ako sú verejné, hotelové, školské bazény.

Pre bazény s objemom 125m³ - 520m³

SKUPINOVÉ Tepelné čerpadlá

až 800m³



- Použite viacero jednotiek tepelného čerpadla Microwell
- Až **20 ks** v paralelnom zapojení
- Výkon až **700 kW**
- Ušetríte na nákladoch na dopravu a manipuláciu
- Zjednodušte a zlacnite údržbu a servis
- Použite inteligentnú reguláciu krokov
- ModBus k dispozícii



PRÍSLUŠENSTVO & náhradné diely

Meranie a regulácia
Montážny materiál a náradie
Náhradné diely
Pokrytie bazénov
Vetranie

Najširší výber príslušenstva.

**Výhody, po ktorých zákazníci
túžia.**

Na základe komunikácie so zákazníkmi vytvoril Microwell bezkonkurenčný výber doplnkov, príslušenstva a náradia pre plynulú montáž a prevádzkovanie bazénových odvlhčovačov a tepelných čerpadiel.



PRE NASTAVENIE OPTIMÁLNEHO VÝKONU HP

www.microwell.eu

PRÍSLUŠENSTVO & náhradné diely

Mobilné zariadenie pre nastavenie optimálneho výkonu bazénového tepelného čerpadla

Cena
/v EUR bez DPH/

Cena
/v EUR s DPH/

Základná výbava:

- Prenosný prístroj s precíznym indukčným prietokomerom KROHNE Optiflux 2050 so svetlosťou DN50
- Pár prenosných teplomerov WIKA Pt100 s vyhodnocovačom
- Vyhodnocovací prístroj

1. Qmax-TESTER

meria: vstupnú a výstupnú teplotu vykurovacej vody, prietok vody, skutočnú hodnotu vykurovacieho/chladiaceho výkonu, elektrický príkon

vypočíta: koeficient výkonu /COP/, pomer energetickej účinnosti /EER/

2 890

3 468

2. OPTIMALIZÁCIA výkonu bazénového tepelného čerpadla

vykonaná technikom Microwell

99

118,80



Na uvedené ceny sa nevzťahujú rabatové podmienky. Uvedené ceny sú konečné.



OKAMŽITÉ TESTOVANIE
TEPELNÉHO ČERPADLA



KOMPATIBILNÉ
SO VŠETKÝMI 1-fázovými HP

DOZVEDIEŤ SA VIAC?
POZRITE SI VIDEO



1. PLAVÁKOVÉ SPÍNAČE PRE VYROVNÁVACIE NÁDRŽE

Plavákové spínače pre vyrovnávacie nádrže	Cena /v EUR bez DPH/	Cena /v EUR s DPH/
---	-------------------------	-----------------------

1.1. NIVOCONT - vodivostný spínač hladiny

1.1.A KSN-201 - sonda z nehrdzavejúcej ocele

33,60

40,32

1.1.A



1.1.B KRK-512-5 - relé

47,30

56,76

1.1.B



1.2. NIVOFLOAT - plastový spínač hladiny

1.2.A NLP-110 - plastový plavákový spínač hladiny (PVC kábel 10m)

31,80

38,16

1.2.A



1.3. NIVOPOINT - viacbodový magnetický spínač hladiny

1.3.A MRA-210-3 - viacbodový spínač hladiny so zmáčanými časťami z nehrdzavejúcej ocele (1" závit, 2 spínacie body, vodiaca trubica dĺžky 1m)

204,00

244,80

1.3.A



2. VLHKOMER A TEPLOMER V 1

Prístroj na meranie vlhkosti a teploty v miestnosti	Cena /v EUR bez DPH/	Cena /v EUR s DPH/
---	-------------------------	-----------------------

2.1. Teplomér-vlhkometer BEURER HM 16

Rozsah merania vlhkosti 20% až 95%
Rozsah merania teploty vzduchu 0°C ~ +50°C
Možnosť voľby °C/°F
Výklopný stojan / háčik pre upevnenie na stenu
Dobre čitateľný displej
Presnosť pri meraní vlhkosti ± 5%
Batéria 1x 1,5V

14,40

17,28

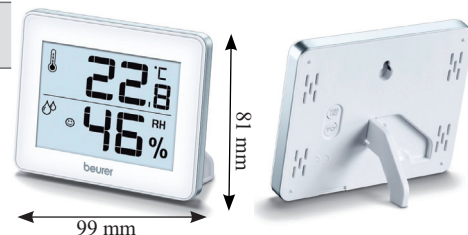

2.2. PROFESSIONAL- GFTH 95 (pre profesionálov)

Presnosť pri meraní vlhkosti: ± 1,5%
Displej prístroja: 1-riadkový LCD
Napájanie prístroja: 1x 9V, typ IEC 6F22 - súčasťou balenia
Materiál: nárazuvzdorný plast ABS

153,00

183,60

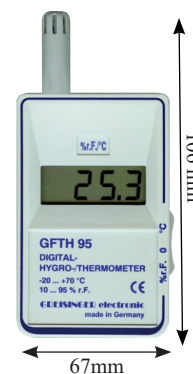

/Zmena ceny, ako aj tovarových položiek vyhradená./

3. VIZUALIZÁCIA VLHKOSTI



Vlhkosť môžete vidieť...

microLIGHT+

Cena /v EUR bez DPH/ Cena /v EUR s DPH/

3.1. microLIGHT+ INFINITY

Pracovný rozsah: 0°C ... +60°C
Kompatibilita: všetky modely DRY

3.1.A	microLIGHT+ INFINITY, dĺžka 1 m	183,00	219,60
3.1.B	microLIGHT+ INFINITY, dĺžka 3 m	213,00	255,60
3.1.C	microLIGHT+ INFINITY, dĺžka 5 m	228,00	273,60

3.2. microLIGHT+ LAMP

Voľne stojaca stolová lampička.
MicroLIGHT+ LAMP meria a automaticky zobrazuje aktuálnu relatívnu vlhkosť zmenou farebného odtieňa medzi modrou, zelenou a červenou farbou.

3.2.A	microLIGHT+ LAMP	105,00	126,00
-------	------------------	--------	--------

/Zmena dizajnu lampičky vyhradená./

3.3. microSTEAM+

Pracovný rozsah: 0°C ... +120°C.
Určené na stropné podhládky bazénových hál ako aj ako LED vlhkomer do sáun.

3.3.A	microSTEAM+, dĺžka 1 m	229,00	274,80
3.3.B	microSTEAM+, dĺžka 2 m	253,00	303,60

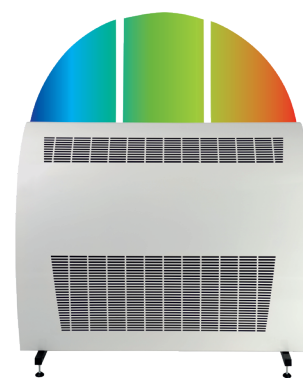

Nízka vlhkosť 0-40% RH

Ideálna vlhkosť 40-60% RH

Vysoká vlhkosť 60-100% RH

microLIGHT+

Svetelný pás indikujúci mieru vlhkosti v bazéne. Svetelné spektrum od modrej (nízka vlhkosť), cez zelenú (ideálna vlhkosť) až po červenú (problém - vysoká vlhkosť).

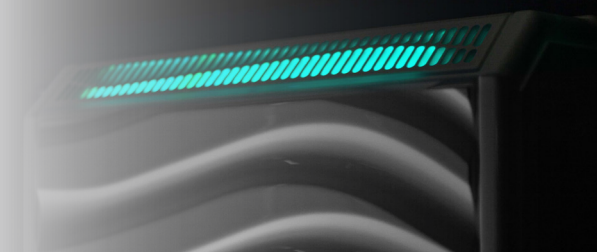

v. 01/2024

MICROWELL

4. PODLAHOVÉ ŠTRBINOVÉ VÝUSTKY

Zmena ceny vyhradená.

/Konkrétna cena bude stanovená na základe individuálneho vyžiadania./

Cena
/v EUR bez DPH/

Cena
/v EUR s DPH/

4.1. Základná konštrukcia

4.1.A Symetrické ASS	od 154,00	od 184,80
4.1.B Asymetrické ASU	od 160,00	od 192,00
4.1.C Asymetrické odnímateľné ASR	od 207,00	od 248,40
4.1.D LED asymetrické odnímateľné ASR	od 352,00	od 422,40

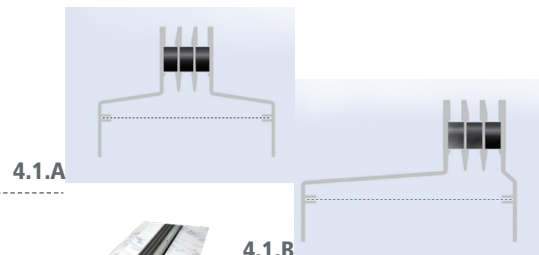

4.1.A

4.1.B

4.1.C

4.1.D

So zabudovaným microLIGHT+

4.2. Upevnenie

4.2.A Upevňovacia lišta na betón AS-BF	od 34,50	od 41,40
4.2.B Spodný žľab AS-UBK	od 252,00	od 302,40



4.2.A



4.2.B

4.3. Doplnky

4.3.A Rohový kus AS-GS	od 69,90	od 83,88
4.3.B Difúzný plech AS-DLV	od 11,40	od 13,68
4.3.C Krycí plech počas stavebných prác AS-AP	od 6,50	od 7,80
4.3.D Spodný výrez do žľabu AS-UBK-A	od 13,00	od 15,60
4.3.E Hrdlo na žľab AS-UBK-ZSR	od 28,40	od 34,08
4.3.F Bočný výrez s hrdlom do žľabu alebo do upevňovacej lišty AS-UB K-ZS	od 28,40	od 34,08
4.3.G Koncový kryt upevňovacej lišty AS-END	od 16,80	od 20,16
4.3.H Odvod kondenzátu pre žľab AS-UBK-AS	od 47,00	od 56,40



4.3.A

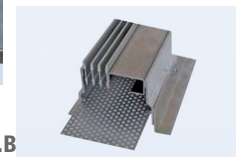

4.3.B



4.3.C



4.3.D



4.3.E

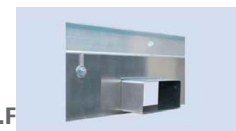

4.3.F

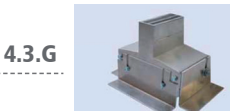

4.3.G



4.3.H



5. MONTÁŽNY MATERIÁL

5.1 pre montáž BAZÉNOVÝCH ODVLHČOVAČOV

5.1.1. Čerpadlá a príslušenstvo

	j.	Cena /v EUR bez DPH/	Cena /v EUR s DPH/
5.1.1.A Čerpadlo SI 82 - kondenzačné, so zásobníkom 2l, 500 l/h, max. 5m /No. 7012/	1 ks	75,00	90,00
5.1.1.B Kondenzačná hadica 16mm - 1 m /No. 7100/	1 bm	0,95	1,14



5.1.2. Čistiace a dezinfekčné prostriedky

5.1.2.A Easy Care sprej - čistič a dezinfekcia výparníka /No. 5008/	1 ks	14,10	16,92
--	------	--------------	--------------



5.1.3. Podomietkové kondenzačné sifóny

5.1.3.A Podomietkový kondenzačný sifón, DN32/20 /No. 7103/	1 ks	32,00	38,40
---	------	--------------	--------------

5.1.4. Sifón - protipachová ochrana

5.1.4.A Sifón z transparentného PVC slúži ako protipachová ochrana trasy odvodu kondenzátu. Napája sa na kondenzačnú hadicu priemeru 16/18/20 mm /No.7102 /	1 ks	7,00	8,40
--	------	-------------	-------------



5.2 pre montáž BAZÉNOVÝCH TEPELNÝCH ČERPADIEL

5.2.1. Medené potrubie

5.2.1.B pre HP 900/1100 BLACK SPLIT, HP 1100 GREEN INVERTER Pro SPLIT predizolovaná dvojica medeného potrubia DUO 6+12 (1/4"+1/2" x 0,8) - 25m balenie /No. 2011/	1 m	6,50	7,80
5.2.1.C pre HP 1400/1700 GREEN (On-Off), HP1500/1700/2100 GREEN INVERTER Pro Split, HP 1500 BLACK predizolovaná dvojica medeného potrubia DUO 10+16 (3/8" x 5/8") - 25m balenie /No. 2012/	1 m	10,00	12,00
5.2.1.D pre HP 2300/2800 INVENTOR, HP2400/3000 PREMIUM, HP2700 GREEN INVERTER Pro SPLIT predizolované medené potrubie d10 (3/8" x 1.0) - 50m balenie /No. 2003/ + predizolované medené potrubie d18 (3/4" x 1.0) - 25m balenie /No. 2007/	1 m	13,00	15,60
5.2.1.D pre DRY SIREN, HP 100 GREEN (On-Off) predizolované medené potrubie d12 (1/2" x 1.0) - 50m balenie /No. 2005/ + predizolované medené potrubie d10 (3/8" x 1.0) - 50m balenie /No. 2003/	1 m	10,50	15,00



5.2.2. Izolačná páska

5.2.2.A Samolepiaca izolačná páska K-flex biela - 15m bal. /No. 2016/	1 ks	13,40	16,08
--	------	--------------	--------------

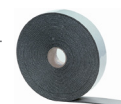

5.2.3. Konzoly a podkladové bloky

5.2.3.A Konzola biela - 700 /No. 6004/, 2ks	set	44,00	52,80
5.2.3.B Podkladový montážny blok 450 - biely, nosnosť 200kg, 2ks /No. 6055/, s bočnými krytkami, 4 ks /No. 6061/	set	8,60	10,32
5.2.3.C Podkladový gumenný blok 400 - čierny, nosnosť 200kg. K montáži sú potrebné 2ks. Cena je za 1ks /No. 6065/ Kompatibilita: HP1000-1400 GREEN, HP1100-1500 GREEN INVERTER Pro	set	26,40	31,68
5.2.3.D Podkladový gumenný blok 600 - čierny, nosnosť 200kg. K montáži sú potrebné 2ks. Cena je za 1ks /No. 6066/ Kompatibilita: HP1700-2100-2700 GREEN INVERTER Pro, HP2300-3000	set	34,80	41,76
5.2.3.E Antivibračné silentbloky 400-čierne, 4ks /No.6023/	set	16,80	20,16

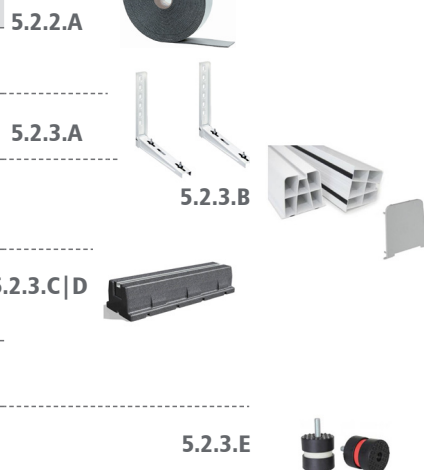

/Zmena ceny vyhradená./

Na uvedené ceny sa nevzťahujú rabatové podmienky.
Uvedené ceny sú konečné.



6. SERVISNO-MONTÁŽNE NÁRADIE

Zmena ceny vyhradená.

	Cena /v EUR bez DPH/	Cena /v EUR s DPH/
6.1. Vývevy		
6.1.A Výveva Rothenberger ROAIRVAC 6,0 - 170l/min	325	390
6.1.B Refco - ENVIRO DUO OS, prečerpávací stanica s odlučovačom oleja - 4687035, para až 33kg/h, kvapalina až 210 kg/h, Push pull až 570kg/h	1 140	1 368
6.2. Sada hadíc Refco		
6.2.A Prémium s uzatváracím ventilom, dĺžka 90cm	50	60
6.2.B Prémium s uzatváracím ventilom, dĺžka 150cm	60	72
6.3. Dvojcestný rozvádzač Refco		
6.3.A pre chladivo R410, R32	95	114
6.3.B pre chladivo R22, R407, R410	85	102
6.4. Pertlovačky		
6.4.A Excentrická pertlovačka Rothenberger, palcová matrica, 222402	150	180
6.4.B Excentrická pertlovačka REFCO, palcová, v kufríku, RF888Z	120	144
6.4.C Excentrická pertlovačka REFCO, palcová + rezačka v kufríku RF275FS	90	108
6.4.D Pertlovačka Rothenberger s rozťahovaním – palcová sada	55	66
6.5. Rozťahovanie		
6.5.A Rozťahovanie Rothenberger 3/8, 1/2, 5/8, 3/4, 22, 28 - palcová sada, 12320	340	408
6.6. Rezačky		
6.6.A Rezačka Rothenberger MINIMAX 3 - 28mm, 70015	25	30
6.6.B Rezačka Rothenberger TC 35, 6- 35mm, 70027	30	36
6.7. Ohýbačky		
6.7.A Ohýbačka Rothenberger TBM 3/8, 1/2, 5/8, 3/4, 7/8, 23022X	225	270
6.8. Digitálne váhy		
6.8.A Digitálna váha Rothenberger to 120kg - presnosť 2g, 173004	275	330
6.8.B Digitálna váha TST	170	204



6.1.A



6.1.B



6.4.A



6.4.B



6.4.C



6.4.D



6.5.A



6.6.A



6.6.B



6.7.A



6.8.A



6.8.B

7. SADA VODNÝCH TRUBIEK A TVAROVIEK

Zmena ceny
vyhradená.



pre PRIPOJENIE TEPELNÉHO ČERPADLA na okruh bazénovej vody

	/Cena za celý set./	Cena /v EUR bez DPH/	Cena /v EUR s DPH/
7.1.	SADA VODNÝCH TRUBIEK A TVAROVIEK pre HP Omega, Premium, Inventor	145,00	174,00
7.2.	SADA VODNÝCH TRUBIEK A TVAROVIEK pre HP Green, Green Inverter Pro	110,00	132,00

1 Tlaková hadica d50, dĺžka 10 m /No. 211055/

1



2 PVC trubka d50, dĺžka 0,8 m /No. 211061/

2

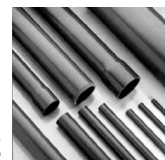

3 Úchytky na potrubie, otvorené, d50, 8 ks /No. 211050/

3



4 Šróbenie na lepenie d50 x vonkajší závit 1 1/2", 2 ks /No. 211049/

4



5 PVC koleno 90° na lepenie, 8 ks /No. 211046/

5



6 Guľový ventil na lepenie d50, 3 ks /No. 211048/

6



7 PVC T-kus 90° na lepenie d50, 2 ks /No. 211047/

7



8 Lepidlo Tangit PVC-U, 250 g /No. 211051/

8



9 Čistič Tangit 125 ml /No. 211052/

9



10 Tesniace vlákno Tangit Uni-lock, 1 bal. /No. 211054/

10



11 Teflónová páska 12 mm/12 m /No. 211053/

11



12 Hmoždinky so skrutkami, 8 ks /No. 206013/

12

13 Hmoždinky so skrutkami, 8 ks /No. 206023/

13



14 Kartónová škatuľa, 800x600x600 mm /No. 210005/

14



Na uvedené ceny sa nevzťahujú rabatové podmienky.
Uvedené ceny sú konečné.



VÝHODNÝ NÁKUP
Kúpte si komplet set.



v. 01/2024

MICROWELL

8. NÁHRADNÉ DIELY

8.A.

Náhradné diely pre ODVLHČOVAČE

Cena
/v EUR bez DPH/

Cena
/v EUR s DPH/

Kompresory a rozbehové kondenzátory

103322	Kompresor DRY 300: vrátane sifónu, silentblokov, tepelnej poistky, krytky, Daikin OEM	305	366
112003	Kompresor DRY 300: vrátane sifónu, silentblokov, tepelnej poistky, krytky, LG	485	582
103008	Kompresor DRY 500: vrátane sifónu, silentblokov, tepelnej poistky, krytky, Daikin OEM	415	498
112004	Kompresor DRY 500: vrátane sifónu, silentblokov, tepelnej poistky, krytky, LG	575	690
103015	Kompresor DRY 800: vrátane sifónu, silentblokov, tepelnej poistky, krytky	840	1 008
103016	Kompresor DRY 1200: vrátane sifónu, silentblokov, tepelnej poistky, krytky	1 065	1 278
103050	Rozbehový kondenzátor kompresora DRY300/400: 40mF	8	9,60
103005	Rozbehový kondenzátor kompresora DRY 300: 30µF 400/450V	8	9,60
103018	Rozbehový kondenzátor kompresora DRY DRY 1200: 50µF 400/450V	10	12



Ventilátory a rozbehové kondenzátory

103442	Ventilátor pre DRY 300-400-500-800-1200. DRY300-400 - 1pc/odvlhčovač, DRY500-800-1200, 2ks/odvlhčovač - EBM PAPST	142	170,40
103009	Ventilátor pre DRY DUCT 500-800-1200	240	288
103012	Rozbehový kondenzátor DRY DUCT 500-800-1200: 3,5µF 400/450V	10	12
103057	Prepínač chodu ventilátora PERIODICKÝ/SÚVISLÝ	2	2,40



Vlhkostaty

103022	Vlhkostat & Termostat, digitálny, zabudovaný, SILVER, METAL a DUCT	126	151,20
103020	Mechanický zabudovaný vlhkostat /otočný/ pre VŠETKY MODELY ODVLHČOVAČOV	29	34,80
103021	Indikačné koliesko pre otočný vlhkostat /pre VŠETKY MODELY ODVLHČOVAČOV/	2	2,40
103026	Mechanický vonkajší otočný vlhkostat EBERLE HYG-6001	80	96
103028	Mechanický vonkajší otočný vlhkostat EBERLE HYG-7001	85	102
RHT-RX	Prijímač pre bezdrôtový vlhkostat a termostat DRY EASY 300	70	84
RHT-TX-2	Vysielač pre bezdrôtový vlhkostat a termostat DRY EASY 300	215	258
RHT-ANT	Anténa pre bezdrôtový vlhkostat a termostat DRY EASY 300	60	72

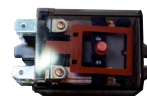
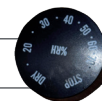

8. NÁHRADNÉ DIELY

8.A.

Náhradné diely pre ODVLHČOVAČE

Cena /v EUR bez DPH/ Cena /v EUR s DPH/

Ventily a relé

103004	LP spínač - DRY 300/400	19,00	22,80
103010	LP spínač - DRY 500/800/1200	19,00	22,80
103059	Časové relé ALL DEHUMIDIFIER MODELS	35,00	42,00
103058	Spínacie relé FINDER- DRY 300/400/500/800/1200	19,00	22,80
103069	Spínacie relé OMRON DRY 800/1200	25,00	30,00
108001	Plniaci ventil d6/100mm, SAE 1/4" pre VŠETKY MODELY ODVLHČOVAČOV	3,00	3,60
103019	Rozmrazovací termostat /+15°C/	35,00	42,00



Kapiláry

108006	Kapilára DRY300, dĺžka: 1m	3,50	4,20
108016	Kapilára TLEX 2.0, DRY400	3,50	4,20
108006	Kapilára DRY500, dĺžka: 2,6m	8,50	10,20
112001	Kapilára DRY800	3,00	3,60
112002	Kapilára DRY1200	4,00	4,80



Filtre chladiva a vzduchové filtre

108032	Filter chladiva Castel DRY 300/400/500	11,00	13,20
108022	Filter chladiva DRY800/1200	14,00	16,80
F1	Vzduchový filter DRY300/400 TTW, G3	5,00	6,00
F2	Vzduchový filter DRY500 TTW, G3	5,00	6,00
F3	Vzduchový filter DRY800/1200 TTW, G3	5,00	6,00
F4	Náhradný plochý filter do filtračnej kazety DRY300/400 DUCT, G3	6,00	7,20
F5	Náhradný plochý filter do filtračnej kazety DRY500 DUCT, G3	7,00	8,40
F6	Náhradný plochý filter do filtračnej kazety DRY800/1200 DUCT, G3	9,00	10,80



Na uvedené ceny sa nevzťahujú rabatové podmienky.
Uvedené ceny sú konečné.

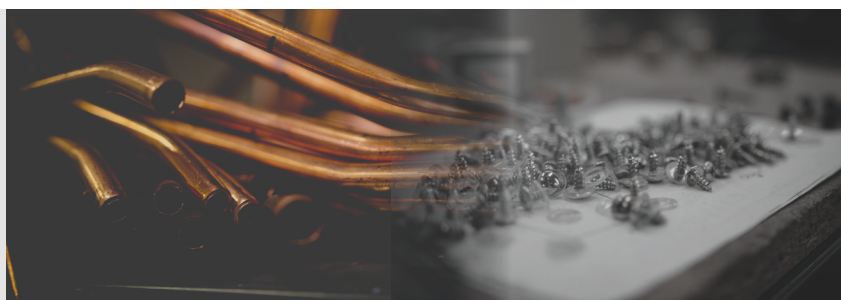

8. NÁHRADNÉ DIELY

8.B.
Náhradné diely pre TEPELNÉ ČERPADLÁ

 Cena
/v EUR bez DPH/

 Cena
/v EUR s DPH/

Snímače prietoku vody
203005 Snímač prietoku vody HP1000-1100-1400-1500-1700-2300-2400-2800-3000

35
42

Vodné výmenníky
204003 Vodný výmenník Inventor HP2300

425
510
204004 Vodný výmenník Inventor HP2800

525
630

Regulátory
HP18010 Regulátor - kompletná sada HP1000, 2000, 30000, SW-SRO193032, SRO19303

199
238,80
203022 Regulátor - transformátor

20
24
203008 Regulátor - krabička pre inštaláciu na stenu

3
3,60
Wi-Fi box
203051 Wi-Fi box SRO193034, 2x 1m pripojovací kábel, zásuvkový a zástrčkový konektor

30
36

Teplotné spínače
203011 Teplotný spínač T1, T2, T5 (voda, výparník) (k5Ω)

3
3,60
203013 Teplotný spínač T3 (vzduch, plastový) (k5Ω)

3
3,60
203012 Teplotný spínač T4 (kompresor) (k50Ω)

3
3,60

8. NÁHRADNÉ DIELY

8.B.
Náhradné diely pre TEPELNÉ ČERPADLÁ
Cena
/v EUR bez DPH/

Cena
/v EUR s DPH/

Vrtule

209045	Vrtuľa HP 1000/1100/1400/1500	50	60
209035	Vrtuľa HP 2300/2400/2800/3000	50	60

Kompresory

209083	Kompresor HP1000/1100, GMCC otočný	550	660
209084	Kompresor HP1400/1500, GMCC otočný	660	792
209090	Kompresor HP2300/2400, Panasonic Scroll	790	948
209089	Kompresor HP2800/3000, Panasonic Scroll	890	1 068

Ostatné

209024	4-cestný ventil s cievkou pre HP1000/1100/1400/1500	30	36
209034	4-cestný ventil s cievkou pre HP2300/2400/2800/3000	30	36
HP18020	Sada silentblokov (4ks)	18	21,60
HP18021	Kondenzačné koleno, časť "L" 90°	3	3,60
209029	Motor ventilátora C048 HP2300-2800-2400-3000	150	180
209031	Fázový monitor HP2000-3000	60	72

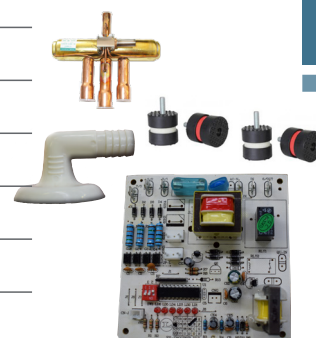

PRÍSLUŠENSTVO & náhradné diely

Na uvedené ceny sa nevzťahujú rabatové podmienky.
Uvedené ceny sú konečné.



8. NÁHRADNÉ DIELY

8.C.

Náhradné diely pre **TEPELNÉ ČERPADLÁ,**
modely **HP GREEN**

Cena
/v EUR bez DPH/

Cena
/v EUR s DPH/

pre modely HP 1100 GREEN Inverter

209100	PC board (Heat&Cool) for HP1100 GREEN Inverter	155	186
209102	Round Touch controller (Heating&Cooling, with Wi-Fi) for HP1100 GREEN Inverter	130	156
209104	Inverter board (Heat&Cool) for HP1100 GREEN Inverter	220	264
209106	Water flow switch for HP1100 GREEN Inverter	35	42
209108	Fan motor for HP1100 GREEN Inverter	115	138
209110	High pressure protection switch for HP1100 GREEN Inverter	15	18
209112	Low pressure protection switch for HP1100 GREEN Inverter	15	18
209114	Water union for HP1100 GREEN Inverter	20	24
209116	Water union gasket for HP1100 GREEN Inverter	5	6

pre modely HP 1500 GREEN Inverter

209101	PC board (Heat&Cool) for HP1500 GREEN Inverter	155	186
209103	Round Touch controller (Heating&Cooling, with Wi-Fi) for HP1500 GREEN Inverter	130	156
209105	Inverter board (Heat&Cool) for HP1500 GREEN Inverter	220	264
209107	Water flow switch for HP1500 GREEN Inverter	35	42
209109	Fan motor for HP1500 GREEN Inverter	115	138
209111	High pressure protection switch for HP1500 GREEN Inverter	15	18
209113	Low pressure protection switch for HP1500 GREEN Inverter	15	18
209115	Water union for HP1500 GREEN Inverter	20	24
209117	Water union gasket for HP1500 GREEN Inverter	5	6

pre modely HP 1000 GREEN On-Off

209118	PC board (Heat&Cool) for HP1000 GREEN	145	174
209120	LCD controller (Heat&Cool) for HP1000 GREEN	85	102
209122	Water flow switch for HP1000 GREEN	35	42
209124	Fan motor for HP1000 GREEN	65	78
209126	Full set of sensors for HP1000 GREEN	8	9,60
209128	High & low pressure switch for HP1000 GREEN	15	18
209130	Water union 500mm black for HP1000 GREEN	20	24
209132	Water union gasket for HP1000 GREEN	5	6
209134	Drainage kit for HP1000 GREEN	8	9,60
209136	Fan for HP1000 GREEN	28	33,60

pre modely HP 1400 GREEN On-Off

209119	PC board (Heat&Cool) for HP1400 GREEN	145	174
209121	LCD controller (Heat&Cool) for HP1400 GREEN	85	102
209123	Water flow switch for HP1400 GREEN	35	42
209125	Fan motor for HP1400 GREEN	65	78
209127	Full set of sensors for HP1400 GREEN	8	9,60
209129	High & low pressure switch for HP1400 GREEN	15	18
209131	Water union 500mm black for HP1400 GREEN	20	24
209133	Water union gasket for HP1400 GREEN	5	6
209135	Drainage kit for HP1400 GREEN	8	9,60
209137	Fan for HP1400 GREEN	28	33,60

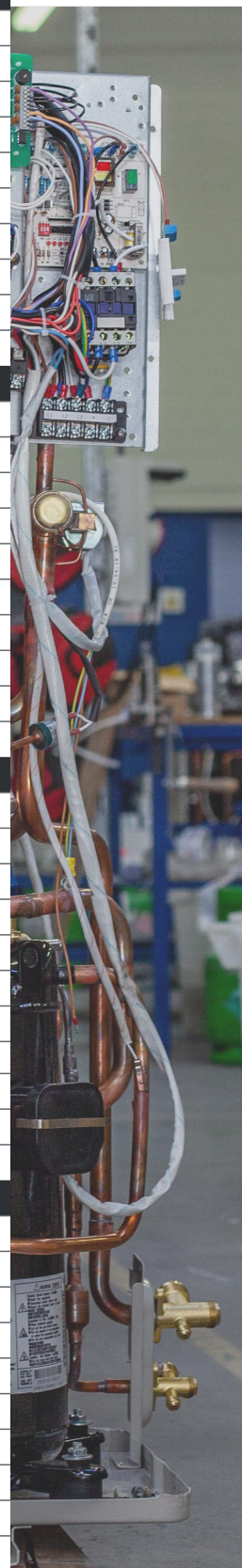

9. ZAKRYTIE BAZÉNA

Zakrytie bazéna bublinkovým plastovým krytom zabraňuje vyparovaniu vody v bazénovej hale, čím obmedzuje výskyt plesní a kondenzáciu na stene a oknách. V konečnom dôsledku šetrí výdavky na vodu a energie. Výrazne šetrí peniaze i na každodenné vykurovanie vonkajšieho bazéna.

Tepelné straty vonkajšieho bazéna bez krytu môžu byť 3-krát vyššie, ako u zakrytého bazéna. Takýto bazén tiež vyžaduje menšie tepelné čerpadlo.



9.1 NAVÍJACIE ZARIADENIA

Cena /v EUR bez DPH/ Cena /v EUR s DPH/

9.1.1. Navíjacie zariadenia PEVNÉ

9.1.1.A	s teleskopickou tyčou 2,7 - 4,4m	188	225,60
9.1.1.B	s teleskopickou tyčou 3,7m - 5,4m	208	249,60
9.1.1.C	s teleskopickou tyčou 4,1m - 5,7m	185	222
9.1.1.D	s teleskopickou tyčou 5,3m - 6,9m	210	252



9.1.2. Navíjacie zariadenia POJAZDNÉ

9.1.2.A	s teleskopickou tyčou 2,7 - 4,4m	200	240
9.1.2.B	s teleskopickou tyčou 3,7m - 5,4m	218	261,60



9.1.3. Navíjacie zariadenia POZDĹŽNE POJAZDNÉ

9.1.3.A	s teleskopickou tyčou 2,7 - 4,4m	250	300
9.1.3.B	s teleskopickou tyčou 3,7 - 5,4m	275	330



9.1.4. Navíjacie zariadenia PRENOSNÉ

9.1.4.A	s teleskopickou tyčou 2,7 - 4,4m	190	228
9.1.4.B	s teleskopickou tyčou 3,7m - 5,4m	205	246



9.1.5. Navíjacie zariadenia NA STENU

9.1.5.A	s teleskopickou tyčou 2,6 - 4,3m	280	336
----------------	----------------------------------	------------	------------



9.2 SOLÁRNA FÓLIA

Cena /v EUR bez DPH/ Cena /v EUR s DPH/

400 mikr., 50m návin, svetlomodrá Geo Bubble	bm	bm
9.2.A šírka 3m	16,50	19,80
9.2.B šírka 3,5m	19,50	23,40
9.2.C šírka 4m	22,50	27,00
9.2.D šírka 5m	27,50	33,00

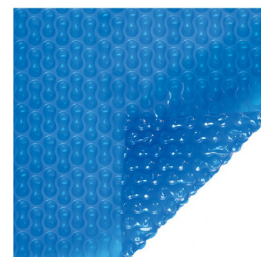

Na uvedené ceny sa nevzťahujú rabatové podmienky. Uvedené ceny sú konečné.



10. VETRANIE

až do
300 m³/h

ZADARMO
vykurovanie

Inštaláčna schéma ventilátora



	Cena /v EUR bez DPH/	Cena /v EUR s DPH/
--	-------------------------	-----------------------

10.1. Súprava na ODSÁVANIE VZDUCHU

10.1.A Vetracia súprava A: Prietok vzduchu: 100m³/h, Ø 100mm

Zahŕňa:

- Malý axiálny ventilátor DECOR 100
- Spätné klapky RSK 100 ED
- Plastová vetracia mreža so sieťkou a okapničkou LG100
- Plastové kruhové potrubie UK-PP 100/1000

120

144

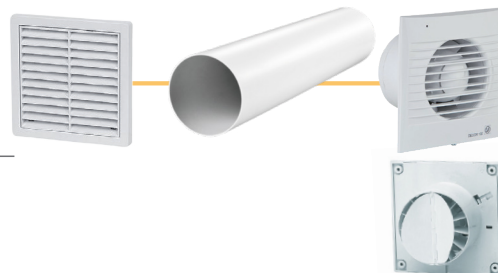

10.1.B Vetracia súprava B: Prietok vzduchu: 300m³/h, Ø 160mm

Zahŕňa:

- Malý axiálny ventilátor DECOR 300 SZ IPX4
- Spätné klapky RSK 150 ED
- Plastová vetracia mreža so sieťkou a okapničkou LG 150
- Plastové kruhové potrubie UK-PP 150/1000

150

180

	Cena /v EUR bez DPH/	Cena /v EUR s DPH/
--	-------------------------	-----------------------

10.2. Súprava na privádzanie ČERSTVÉHO VZDUCHU

10.2.A FRESH AIR súprava A:

s pevnou plastovou vetracou mrežou so sieťkou a okapničkou

- prietok vzduchu: 100-300m³/h, Ø 100mm
- farba biela - RAL 9010
- Zahŕňa: FRESH AIR kovová prípojka k odvlhčovaču, pevná plastová vetracia mreža so sieťkou a okapničkou, plastové kruhové potrubie LG100, plastové kruhové potrubie UK-PP 100/1000

40

48

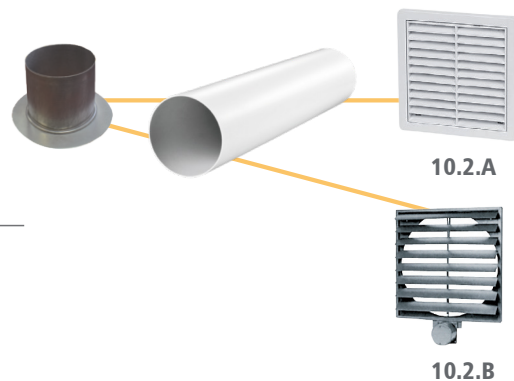

10.2.A

10.2.B FRESH AIR súprava B:

s plastovou žalúziou elektricky ovládanou

- prietok vzduchu: 100-300m³/h, Ø 100mm
- sivá farba - RAL 7035
- zahŕňa: Fresh air kovová prípojka k odvlhčovaču, vonkajšia žalúzia elektricky ovládaná PAR 160 RAL7035, plastové kruhové potrubie UK-PP 100/1000

400

480

10.2.B

Inštaláčna schéma

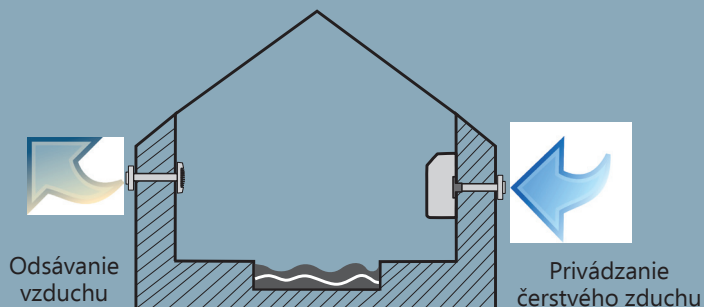

Prived'te si čerstvý
vzduch do bazéna a
zohrejte ho pomocou
odvlhčovača.

Inovujeme:

PRIVÁDZANIE ČERSTVÉHO VZDUCHU

Každý odvlhčovač MICROWELL DRY má možnosť prívodu čerstvého vzduchu. Prívod vzduchu je umiestnený pod kondenzátorom, čím sa prichádzajúci čerstvý vzduch účinne ohrieva vďaka rekuperácii tepla.



FRESH AIR
kovová prípojka
k odvlhčovaču

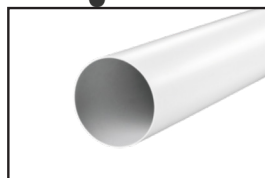

Plastové potrubie
kruhovú

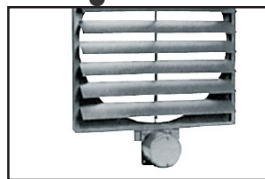

Plastová vetracia
mreža so siečkou
a okapničkou

Kompatibilné so všetkými modelmi
odvlhčovačov MICROWELL DRY.



DOPLNKOVÉ VETRANIE

Šetrite energiu,
čas aj peniaze

MICROWELL, spol. s r.o.

SNP 2018/42, 927 01 Šal'a, SLOVAKIA
p (+421) 31/770 7082
m (+421) 902/522 522
e slovensko@microwell.sk



www.odvlhcovac.sk



Kancelária PRAHA

Hlavní 1195
251 68 Hlubočinka - Sulice, CZ
m (+420) 773 621 599
m (+420) 608 855 364
e praha@microwell.cz
www.microwell.cz

Kancelária BRNO

Pražáková 66,
639 00 Brno, CZ
p (+420) 549 257 241
m (+420) 608 855 364
e brno@microwell.cz
www.microwell.cz

Kancelária OSTRAVA

Slévárenská 411/12
709 00 Ostrava, CZ
p (+420) 596 638 227
m (+420) 608 855 364
e ostrava@microwell.cz
www.microwell.cz

Kancelária BUDAPEST

Attila út 4.
1013 Budapest, HU
m (+36) 30 875 58 51
e microwell@microwell.hu
www.microwell.hu

*Výrobca si vyhradzuje právo na zmenu technických parametrov
a vizuálneho prevedenia bez predchádzajúceho upozornenia.*

